



Размещение заказа: : titan@ortho-titan.com
 Запрос коммерческого предложения: info@mirtitana.com

Titan Deutschland GmbH
An der Leimenkaut 31
61352 Bad Homburg, Germany
(06172) 684 441 / 684 439

Наименование дистрибьютора: _____

Адрес: _____

Почтовый индекс: _____

Страна: _____

Телефон: _____

Электронная почта: _____

Фамилия дилера: _____

Фамилия клиента: _____

Вес клиента: _____

Рост клиента: _____

Группа инвалидности клиента: _____

№ заказа на покупку: _____

Адрес доставки: _____

Почтовый индекс: _____

Фамилия контактного лица: _____

Телефон: _____

Электронная почта: _____

Примечания/комментарии:

Данная информация не предназначена
 для использования в качестве спецификации

ЗАПОЛНЯЕТСЯ СОТРУДНИКАМИ КОМПАНИИ TITAN DEUTSCHLAND GMBH

Дистрибьютор: _____

№ текущего счета: _____

Стоимость нетто: _____ Евро

Перевозка: _____ Евро

Сумма по счету: _____ Евро

Полученный платеж: _____ Евро

	Сотрудник	Дата
Назначение цены:	_____	_____
Подтверждение заказа:	_____	_____
Документ №:	DOC	

- | | | |
|--|---|--|
| <input checked="" type="checkbox"/> Базовый продукт | <input checked="" type="checkbox"/> Обязательная информация | <input checked="" type="checkbox"/> Запрос информации для заказа опций |
| <input checked="" type="checkbox"/> Стандартная конфигурация | <input type="checkbox"/> Опции без доплаты | <input type="checkbox"/> Опции с доплатой |

ТХАХZ011 TIGA TX A7020
4 379,00 евро

ХА070 Открытая конструкция рамы

Макс. вес пользователя 125 кг

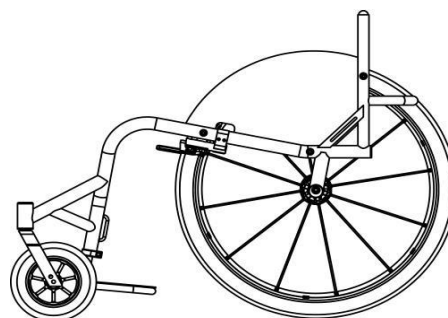

ХW010 Чертеж в формате CAD для утверждения
130,00 Евро

ОСНОВНЫЕ РАЗМЕРЫ РАМЫ

ХY010 Ширина сиденья (между внутренними поверхностями защитных боковин)

 мм (Макс. - 500 мм)
(Макс. - 300 мм)

ХY020 Длина сиденья

 мм (Макс. - 500 мм)
(Макс. - 300 мм)

ХY030 Дополнительная длина рамы сиденья (обеспечивается дополнительная опора для ног и ручьятка)

 мм

ХY050 Высота рамы спереди

 мм (Макс. - 550 мм)
(Мин. - 380 мм)

ХY060 Высота рамы сзади

 мм (Макс. - 550 мм)
(Мин. - 360 мм)

ХY070 Длина рамы

 мм

ХY072 Положение ролика

 мм

Оптимизация размеров

ХА020 Сиденье с эргономичной рамой
79,00 Евро

Укажите длину мм (Стандарт = 120 мм)

 мм

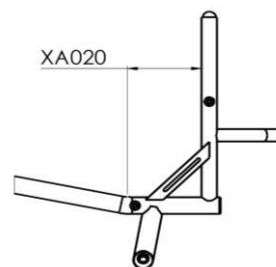
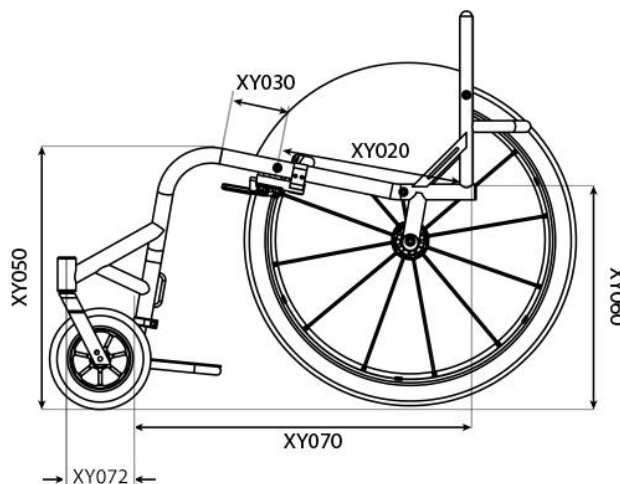
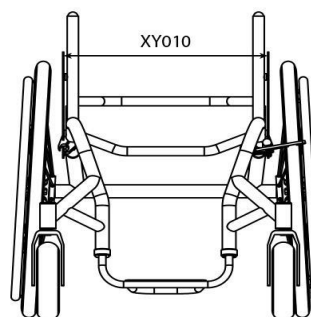

ПЕРЕДНЯЯ ЧАСТЬ РАМЫ И ОПОРА ДЛЯ СТОП

Опции передней части рамы

XY085 79,00 Евро Конструкция сиденья с сужением

_____ мм

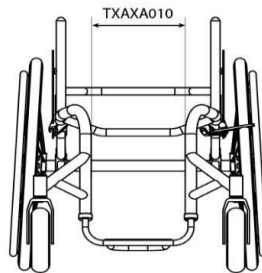

XY091 Параллельная конструкция с сужением

_____ мм

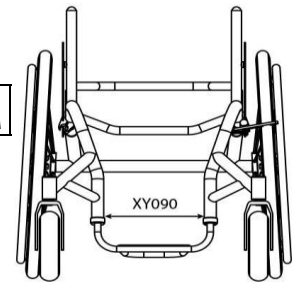

Размеры опоры для стоп и информация (выберите один вариант)

XY100 Круглая форма опоры для стоп

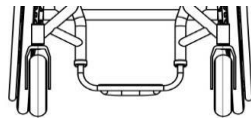

XY105 Квадратная форма опоры для стоп

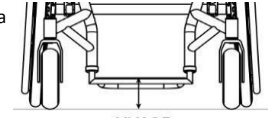

XY105

Индивидуальные размеры опоры для стоп

XY115 Высота опоры для стоп спереди

_____ мм

XY120 Высота опоры для стоп сзади

_____ мм

(Стандарт = на 20 мм ниже высоты спереди)

XY125 Длина опоры для стоп

_____ мм

(Стандарт = 100 мм)

Тип опоры для стоп (Выберите один)

XB010 Опора для стоп, регулируемая по высоте, облегченная, в форме трубки, алюминиевая
(Станд. вариант, если опция не выбрана)

TXAXB080 Опора для стоп фиксированная, приваренная к раме 89,00 Евро

XB070 Опора для стоп с регулировкой высоты и угла, с алюминиевой пластиной 11100 Евро

XB150 Опора для стоп с регулируемой высотой, в форме трубки, рассчитана на тяжелый режим 140,00 Евро

Покрытие опоры для стоп

XB050 Покрытие опоры для стоп из углеродного волокна (Не с XB070 и XB030) 132,00 Евро

XB170 Покрытие опоры для стоп - алюминий (Не с XB070 и XB030) 68,00 Евро

XB040 Пластиковое покрытие (Не с XB070 и XB030) 68,00 Евро

XB160 Лента-липучка опоры для стоп прикреплена к покрытию опоры (3M Safety Walk) (не с XB030) 37,00 Евро

РОЛИКИ, ВИЛКИ И ФИКСАТОРЫ КОЛЕС

Вилки роликов и колеса

TXAXC185 Ролик 8"x2", пневматическая шина

Длина штифта ролика

XY330 Длина штифта ролика

Оптимизация размеров (Минимальная ширина для свободного вращения ролика и максимальная длина колесной базы)

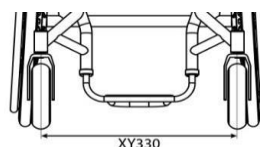

Опции фиксаторов колес

XD020 Фиксаторы колес под сиденьем, ножничного типа

XD050 Фиксаторы колес нажимного действия

XD010 Не включать фиксаторы колес

ЗАЩИТНЫЕ БОКОВИНЫ И ПОДЛОКОТНИКИ

Защитная боковина Алюминий Опции

- XE030 Навинчивающиеся защитные боковины, алюминий 175,00 Евро
- XE080 Защитные боковины, съемные, из алюминия 403,00 Евро
- TXAXE130 Защитные боковины, складные, плоские, из алюминия 350,00 Евро
- TXAXE220 Защитные боковины, сварные, с бортиком 6 мм 266,00 Евро
- TXAXE230 Защитные боковины, сварные, из алюминия, спорт. Вариант (*Усиленные*) 373,00 Евро

Углеродное волокно Опции

- XE050 Навинчивающиеся защитные боковины из углеродного волокна 392,00 Евро
- XE100 Защитные боковины, съемные, из углеродного волокна 546,00 Евро
- TXAXE150 Защитные боковины, складные, плоские, из углеродного волокна 566,00 Евро

Защитная боковина с щитком Алюминий Опции

- XE040 Навинчивающиеся защитные боковины из алюминия, с щитком 209,00 Евро
- XE090 Защитные боковины, съемные, из алюминия, с щитком 437,00 Евро
- TXAXE140 Защитные боковины, складные, плоские, из алюминия, с щитком 384,00 Евро

Углеродное волокно Опции

- XE060 Навинчивающиеся защитные боковины из углеродного волокна, с щитком 514,00 Евро
- XE110 Защитные боковины, съемные, из углеродного волокна, с щитком 636,00 Евро
- TXAXE160 Защитные боковины, складные, плоские, из углеродного волокна, с щитком 689,00 Евро

Размеры защитных боковин Оптимизированные размеры

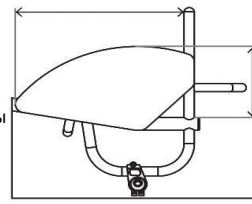
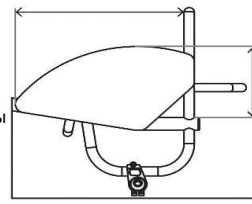

- Защитная боковина на 25 мм выше шины (*По контуру шины - Станд. вариант, если не указано иначе*) 
- Индивидуальная установка защитной боковины над шиной (*По контуру шины*) 

Индивидуальные размеры

- Длина защитной боковины 
- Высота защитной боковины 

Выберите оптимизированные или индивидуальные размеры

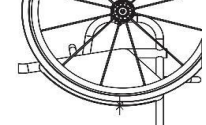
Размеры защитных боковин Оптимизированные размеры

- Защитная боковина с щитком, с установкой выше шины 
-  _____ мм
- Оптимизировать 10 мм выше шины (*Ст. вариант, если не указано иначе*)

Индивидуальные размеры

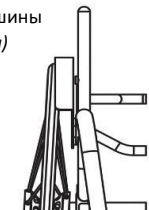
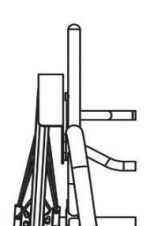
- Защитная боковина с щитком до центра шины (*Станд. вариант, если опция не выбрана*) 
- Защитная боковина с щитком до внешней части шины 

Выберите оптимизированные или индивидуальные размеры

СПИНКА

Высота спинки - Фиксированная или регулируемая (Выберите одну)

XY230 Фиксированная высота спинки

мм

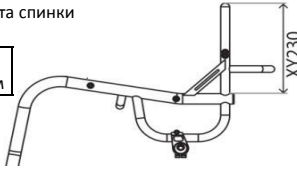

XY245 132,00 Евро Регулируемая высота спинки
(Диапазон увеличения 50 мм)

мм

Укажите наименьшую высоту

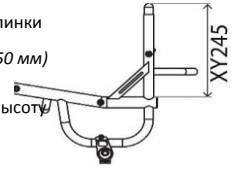

Конструкция спинки - Фиксированная или складная (Выберите одну)

XG010 Спинка фиксированная

TXAXG020 330,00 Евро Спинка складная с 2 позициями фиксатора с защелкой и регулируемым углом (± 5 град.)

Эргономичный вариант - Заданное положение задней части (Выберите одно)

XY360 Угол наклона спинки

-5 -3 0 +3 +5

Град.

Индивидуальный размер
(Макс. -10/+20 град.)

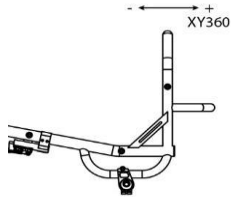

XG100 79,00 Евро Эргономичная спинка

Высота по вертикали
(Мин. 250 мм)

мм

Позиция задней части

мм



Эргономичный вариант - Заданное положение боковой части (Выберите одно)

XG110 79,00 Евро Внутренняя часть спинки с сужением (Выше защитных боковин)

Ширина

мм

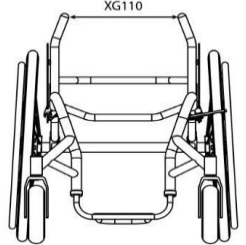

XG120 79,00 Евро Наружная часть спинки с расширением (Выше защитных боковин)

Ширина

мм

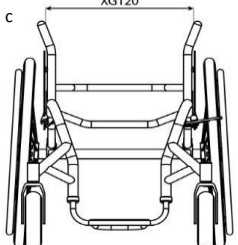

Рукоятки для толкания Опции

XG070 155,00 Евро Спинка с навинчивающимися рукоятками для толкания (Не применяется с XY245)

XG050 347,00 Евро Спинка с регулируемыми по высоте рукоятками для толкания, для тяжелого режима

XG080 237,00 Евро Спинка с откидывающимися вниз рукоятками для толкания (Не применяется с XY245)

Высота от поверхности пола

мм

Оптимизировать
(1000 мм от поверхности пола)

ШТАНГА ДЛЯ РАЗВАЛА КОЛЕС

Регулируемый центр тяжести

Центр тяжести - Выберите один

XH110 Штанга для развала колес, регулируемое положение, квадратная задняя часть рамы (20-120 мм)

мм

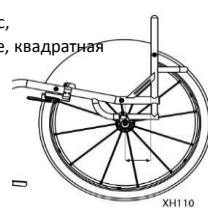

XH120 Центр тяжести регулируемый, закругленная задняя часть рамы (65-120 мм)

мм

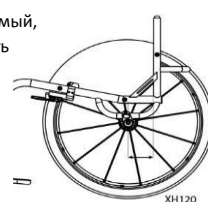

Фиксированный центр тяжести

Центр тяжести - Выберите один

TXAXH100 Штанга для развала колес, с 330,00 Евро фиксированным положением, приваренная к одиночной стойке рамы (20-120 мм) (Макс. ширина сиденья 430 мм)

мм

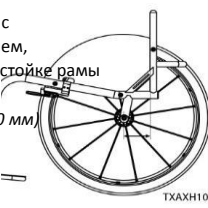

TXAXH090 Штанга для развала колес, с 330,00 Евро фиксированным положением, встроенная в раму, V-образная конструкция (50-120 мм)

мм



Укажите угол развала колес

XY390 Угол развала колес

0 1 2 3 5

Укажите угол развала колес

XY390 Угол развала колес

0 1 2 3 5

ЗАДНИЕ КОЛЕСА

Размер колеса

- XY420 Размер колеса 24" XY430 Размер колеса 25"

Зазор колес

- XY460 Зазор задних колес

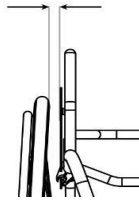
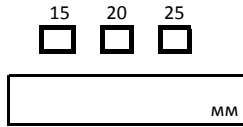

Опции задних колес (Выберите одну)

- XK030 Колесо Sun Equalizer, 36/48 спиц, спортивный вариант XK100 Колесо Spinerger XSLX 24, с 729,00 Евро перекрещивающимися спицами, спицы для спорт. варианта
- XK080 Колесо Spinerger SLX 24 693,00 Евро

Опции цветовых оттенков Spinerger:

- Черные / черная втулка Белые / черная втулка XK180 Индивидуальный дизайн спиц 162,00 евро (Укажите цвет)
 Красные / черная втулка Синие / черная втулка Внутренний: _____
 Желтые / черная втулка Зеленые / черная втулка Наружный: _____
 Розовые / черная втулка Оранжевые / черная втулка
- XK190 Черная втулка 85,00 Евро XK200 Серебристая втулка 85,00 Евро XK201 Красная втулка/обручи 171,00 Евро (только LX, XLX и BLXL)
- XK202 Фиолетовая втулка/обручи 171,00 Евро XK203 Синяя втулка/обручи 171,00 Евро (только LX, XLX и BLXL) XK204 Индивидуальная втулка/обручи 225,00 Евро

Позиция обода

- XY480 Установка обода на малое расстояние (Станд. вариант, если опция не выбрана) XY485 Установка обода на большое расстояние
- XL090 Съемный, дополнительные монтажные выступы (рекомендуется для малых зазоров колес) 101,00 Евро

Опции ободов

- XL010 Алюминиевый, твердый, анодированный, 6 выступов (Станд. вариант, если опция не выбрана) XL040 Титановый, 6 выступов 239,00 Евро
- XL030 Обод Surge LT, 6 выступов 337,00 Евро XL050 Нержавеющая сталь, 6 выступов 132,00 Евро
- XL020 Обод Tetra grip, 6 выступов 282,00 Евро XL140 Обод Ergo grip, 6 выступов, широкий 294,00 Евро
- XL100 Обод Para grip, 6 выступов 282,00 Евро

Опции шин

- TXAXM050 Шина «Kenda K885», шина для горного велосипеда XM100 Шина «Schwalbe land cruiser» 55,00 Евро

Опции вентиля камеры шины

- XY500 Вентиль камеры шины «Schraeder» (Станд., если опция не выбрана) XY490 Вентиль камеры шины «Presta»

ОПЦИИ ОТДЕЛКИ РАМЫ

Рама

Компоненты (Опора для стоп, штанга для развала колес, защитные боковины)

 XN010

Рама с порошковым покрытием

 XN150

Компоненты с порошковым покрытием

Рама Комп.

Глянцевое

Рама Комп.

Матовое

Рама Комп.

Специальное

 Черный глянцевый 103

 Черный матовый 105

 Хром зеркальный 300

 Белый глянцевый 100

 Белый матовый 101

 Блестящий серебристый 170

 Серый глянцевый 132

 Серый матовый 130

 Черный металлик матовый 104

 Кремовый глянцевый 135

 Светло-серый матовый 133

 Серый металлик матовый 130

 Красный глянцевый 108

 Морской синий матовый 152

 Фиолетовый металлик 816

 Желтый глянцевый 120

 Зеленый металлик 820

 Лесной зеленый глянцевый

 Синий металлик 821

 Зеленый глянцевый 107

 Лайм металлик 830

 Синий глянцевый 151

 Черный наждак 201

 Ярко-синий глянцевый 154

 Серый наждак 202

 Голубой глянцевый 174

 Белый наждак 200

 Зелено-голубой глянцевый

 Розовый глянцевый 188

 Оранжевый глянцевый 180

 Фиолетовый глянцевый 15

 ELAXN030
217,00 Евро

Шлифованная поверхность рамы

 XN160
95,00 Евро

Матовые компоненты

 ELAXN050
555,00 Евро

Полированная поверхность рамы

 XN170
162,00 Евро

Полированные компоненты рамы

ОБИВКА

Обивка сиденья

XR040

Полотно сиденья, регулировка натяжения с помощью ремней

Обивка спинки

XR050

Регулируемый ремень для спинки Airtech

XR060

Обивка спинки, улучшенная, полностью кожаная (выберите цвет)

345,00 Евро

Черный (станд.)

Красный

Серый

XR070

Обивка спинки, улучшенная, с кожаными углами (не с откидывающимися вниз ручьятками для толкания) (выберите цвет)

119,00 Евро

Черный (станд.)

Красный

Серый

Опции обивки спинки со строчкой

Серебристый

(Станд. вариант, если не указано иначе)

Черный

Синий

Красный

Светло-синий

Фиолетовый

Опции обивки спинки с логотипом

Серебристый

(Станд. вариант, если не указано иначе)

Черный

Синий

Красный

Светло-синий

Фиолетовый

Аксессуары для спинки

 XR110
89,00 Евро

Спинка с карманом на молнии

 XR170
136,00 Евро

Индивидуальная декоративная отделка спинки (Пожалуйста, предоставьте файл .jpeg и укажите позицию)

ПОДУШКА

Опции подушки из пеноматериала

- XR080 Подушка из пеноматериала, с чехлом из нейлона
 83,00 Евро *(выберите плотность и размер ниже)*
- | | | |
|--|---|--|
| <input type="checkbox"/>  Мягкая (CMS040) | <input type="checkbox"/> Средняя (CMS050) | <input type="checkbox"/> Твердая (recon, 9 фунтов) |
| <input type="checkbox"/> 50 мм | <input type="checkbox"/> 75 мм | <input type="checkbox"/> 100 мм |

Опции чехла для подушки

- XR090 Чехол для подушки Air Lite
 64,00 Евро *(Черный)*
- XR100 Кожаный чехол для подушки
 211,00 Евро *(выберите цвет ниже)*
-  Черный (станд.) Красный Серый

ОПЦИИ РАМЫ

- XR060 Сварные монтажные петли для ремней, фиксирующих голени
 101,0 Евро *(Установить ремень для голени на передней части рамы)*
- Укажите высоту от поверхности пола
-
- Оптимизация размеров

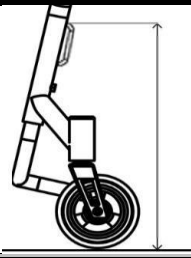

ПРИНАДЛЕЖНОСТИ

- XR120 Обивка, защитные приспособления рамы, неопрен, на «молнии», с логотипом TIGA
 47,7 Евро *(Нейлон, застежка на «липучке», с XR060)*
- XR010 Сумка на сиденье с креплением на «липучке» *(Черная)*
 38,00 Евро
- XR200 Рюкзак с логотипом RGK (черный)
 63,00 Евро
- XR020 Большая сумка для хранения вещей под сиденьем *(Черная)*
 89,00 Евро
- XR090 Набор инструментов
- XS060 Ремень для крепления голени

