



Titan Deutschland GmbH
 An der Leimenkaut 31
 61352 Bad Homburg, Germany
 (06172) 684 441 / 684 439

Дилер в России:
ООО НПИП «МИР ТИТАНА»
info@mirtitana.com
www.aktiko.ru
 (007) 495 937 3160



SPEEDY 4you Ergo

Активная инвалидная коляска с легким ходом, с жесткой рамой

с индивидуальной геометрией рамы согласно размерам, регулируемое шасси

Рассчитано на максимальный вес пользователя 120 кг
 9016105000 **4096,00 Евро**

Дата коммерческого предложения: _____

Дата заказа: _____

Адрес поставщика медицинских услуг / компании:

Номер клиента: _____
 ФИО: _____
 Улица: _____
 Почтовый индекс, город: _____
 Телефон: _____
 Факс: _____
 Эл. почта: _____
 Контакт: _____

Адрес выставления счета:

Номер клиента: _____
 ФИО: _____
 Улица: _____
 Почтовый индекс, город: _____
 Телефон: _____
 Факс: _____
 Эл. почта: _____
 Контакт: _____

совпадает с адресом компании

другой (смотрите ниже)

Адрес поставки: совпадает с адресом компании

другой (смотрите ниже)

ФИО: _____
 Улица: _____
 Почтовый индекс, город: _____

Фамилия / данные клиента:

ФИО: _____
 Улица: _____
 Почтовый индекс, город: _____
 Телефон: _____
 Факс: _____
 Эл. почта: _____
 Дата рождения: _____
 Организация, осуществляющая платеж: _____
 Показание: _____

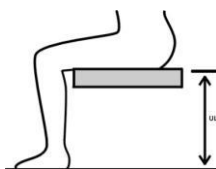

Размеры тела: _____ см

Вес: _____ кг

Длина голени: _____ см

(анатомический размер: расстояние от колена до подошвы)

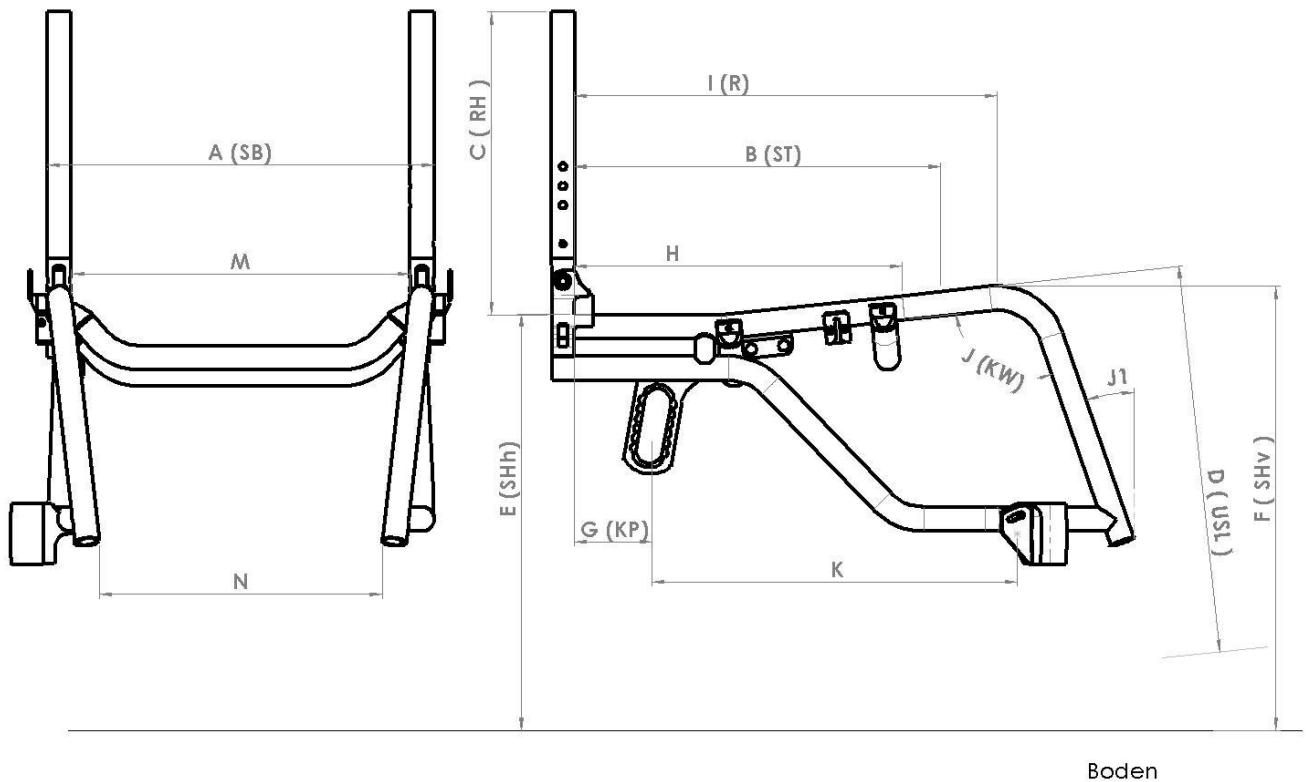

Размеры инвалидной коляски:

- | | | | |
|--|----------|--|----------|
| A: SB ширина сиденья
(SB мин. 30 см – макс. 52 см) | _____ см | H: Стартовое втягивание рамы
(возможно от ST 32) | _____ см |
| B: ST глубина сиденья
(ST мин. 36 см - макс. 54 см) | _____ см | I: Длина рамы до переднего изгиба (H + мин. 6 см) | _____ см |
| C: RH высота спинки
от 23 см | _____ см | J: KW угол сгибания колена
(рекомендуемый > 92°) или | _____ ° |
| D: USL длина голени | _____ см | J1: Угол передней трубки рамы по отношению к вертикали
(рекомендуется > 10°) | _____ ° |
| E: SHh высота сиденья сзади
(SHh мин. 39 см - макс. 47 см) | _____ см | K: Позиция опорного блока управляющего колеса
(мин. 35 см, рекомендуется > 40 см, как правило, устанавливается максимально возможный размер, с учетом окружности смещения управляющего колеса и опорной части) | _____ см |
| F: SHv высота сиденья спереди
(SHv мин. 42 см - макс. 54 см) | _____ см | M: Ширина голени в верхней части | _____ см |
| G: KP точка наклона
(от внутреннего края задней трубки до центра оси ведущего колеса) (KP мин. 3 см) | _____ см | N: Ширина голени в нижней части | _____ см |

Размерные допуски согласно DIN EN ISO 13920, применяемые для модели (мм)

Степень точности	До 30 включ.	Более 30, до 120	Более 120, до 400	Более 400, до 1000
C	+/- 1	+/- 3	+/- 4	+/- 6

Цвет рамы - Одноцветный вариант

Информацию касательно имеющихся цветовых решений и образцы смотрите на сайте: www.aktiko.ru

Белый RAL 9016

гляцевый 9000100170-023 матовый 9000100170-123 **33,30 Евро**

Искрящийся серебристый

гляцевый 9000100170-011

Антрацит RAL 7016

гляцевый 9000100170-001 матовый 9000100170-101 **33,30 Евро**

Черный RAL 9005

гляцевый 9000100170-003 матовый 9000100170-019 **33,30 Евро**

Глубокий черный, с серебристым эффектом

гляцевый 9000100170-007

Чистый оранжевый RAL 2004

гляцевый 9000100170-022

Огненно-красный

гляцевый 9000100170-018 матовый 9000100170-118 **33,30 Евро**

Розовая фуксия RAL 4010

гляцевый 9000100170-037 матовый 9000100170-137 **33,30 Евро**

Небесно-голубой

гляцевый 9000100170-017

Пастельный голубой RAL 5024

гляцевый 9000100170-036 матовый 9000100170-136 **33,30 Евро**

Морской синий

гляцевый 9000100170-045 матовый 9000100170-145 **33,30 Евро**

Зеленое яблоко

гляцевый 9000100170-014 матовый 9000100170-114 **33,30 Евро**

Зеленый лимон

гляцевый 9000100170-005 матовый 9000100170-105 **33,30 Евро**

Фиолетовый

гляцевый 9000100170-044

Желтый RAL 1023

гляцевый 9000100170-046 матовый 9000100170-146 **33,30 Евро**

Красный RAL 3001

гляцевый 9000100170-047 матовый 9000100170-147 **33,30 Евро**

Цвет - Монтируемые детали

	Ведущее колесо Алюминиевый обруч и втулка	Вилка ролика и опорный блок
серебристый	<input type="checkbox"/> 9000100171-011	<input type="checkbox"/> 9000100173-011
черный	<input type="checkbox"/> 9000100171-003	<input type="checkbox"/> 9000100173-003

Если данные не указаны, монтируемые детали поставляются в черном цвете.

Цветовое исполнение монтируемых деталей в соответствии с пожеланиями клиента:

	Ведущее колесо ¹ Алюминиевый обруч и втулка	Алюминиевый обруч 5" ² Конструкция с 3 спицами
Оранжевый RAL 2004	<input type="checkbox"/> 144,390 Евро ¹ 9000100171-022	<input type="checkbox"/> 30,70 Евро ² 9000100174-022
белый RAL 9016	<input type="checkbox"/> 144,90 Евро ¹ 9000100171-023	<input type="checkbox"/> 30,70 Евро ² 9000100174-023
цвет рамы	<input type="checkbox"/> 176,10 Евро ¹ 9000100171-999	<input type="checkbox"/> 51,50 Евро ² 9000100174-999
Выбор одноцветного варианта, отличающегося от оттенка рамы	<input type="checkbox"/> 206,20 Евро ¹ 9000100171-998 Пожалуйста, введите 3 последние цифры требуемого оттенка (одноцветный вариант): 9000100170-	<input type="checkbox"/> 60,80 Евро ² 9000100174-998 9000100170-

Цвет рамы - Двухцветный вариант

Информацию касательно имеющихся цветовых решений и образцы смотрите на сайте: www.aktiko.ru

Примечание: Для двухцветной конструкции, в соответствии с обоими оттенками уровня глянца цвета конструкции.

Двухцветная конструкция, **205,90 Евро**
включающая один базовый оттенок (на задней части рамы) и один дизайнерский оттенок (на передней части рамы)

Пожалуйста, сделайте выбор из следующих оттенков:

Основные оттенки (на задней части рамы) :	Дизайнерские оттенки (на передней части рамы)
<input type="checkbox"/> Белый 9000100170-200	Желтый <input type="checkbox"/> гляцевый 9000100170-261 <input type="checkbox"/> матовый 9000100170-262
<input type="checkbox"/> Серебристый 9000100170-201	Зеленый лимон <input type="checkbox"/> гляцевый 9000100170-250 <input type="checkbox"/> матовый 9000100170-251
<input type="checkbox"/> Антрацит 9000100170-202	Синий <input type="checkbox"/> гляцевый 9000100170-252 <input type="checkbox"/> матовое 9000100170-263
<input type="checkbox"/> Черный 9000100170-203	Чили <input type="checkbox"/> гляцевый 9000100170-253 <input type="checkbox"/> матовый 9000100170-254
<input type="checkbox"/> Пастельный голубой 9000100170-206	Чистый оранжевый <input type="checkbox"/> гляцевый 9000100170-255 <input type="checkbox"/> матовый 9000100170-256
<input type="checkbox"/> Зеленый лимон 9000100170-207	Капучино <input type="checkbox"/> гляцевый 9000100170-257 <input type="checkbox"/> матовый 9000100170-258
<input type="checkbox"/> Желтый 9000100170-208	Черный <input type="checkbox"/> гляцевый 9000100170-259 <input type="checkbox"/> матовый 9000100170-260

Запрос на специальные оттенки (рама или монтируемые детали)

Цвет рамы, отдельная покупка

Рама из таблицы оттенков RAL

Покрытие: гляцев. матовое

9000100170-100 **317,20 Евро**

Информация касательно цвета с номером RAL

Примечание: Применение дизайнерских оттенков для монтируемых деталей не предусмотрено

¹ Только в комбинации с ведущим колесом, с алюминиевым обручем 9000203000-9000203300

² Только в комбинации с алюминиевым обручем ролика 5" 3-спицевая конструкция плавный ход 9000501200 или алюминиевый обруч 5", модель с 3 спицами, эффективная амортизация 9000501210

Рукоятки для толкания

Трубка спинки с встроенными рукоятками

9016401051 **99,90 Евро**

Прямые трубки, также возможен вариант с изгибом при искривлении позвоночника

- 1 см
 2 см
 3 см



Алюминиевые рукоятки для толкания, зафиксированные в трубке спинки

9016401050 **99,90 Евро**

от RH 23 см



Безопасные рукоятки для толкания с плавной регулировкой высоты

9016401060 **166,00 Евро**

Установка в трубке спинки от RH 30 см с накладкой для ремня от RH 43 см с контуром спинки



Безопасные рукоятки для толкания, расположенные на спинке, длина 45 см

9016401075 **285,50 Евро**

плавная регулировка высоты, Кронштейн для безопасной рукоятки для толкания, установленный на поперечине спинки При SB до 42 см или весе тела до 95 кг в комбинации с подлокотником невозможно!



Рукоятки для толкания, горизонтально установленные с помощью винтов в трубке спинки

9016401076 **185,100 Евро**

возможно отсоединение



Спинка

Складная спинка

9016400011

7-ступенчатая регулировка наклона с встроенными алюминиевыми боковыми деталями с пластиковым покрытием



Трубки спинки с лордозным изгибом

9000400005 **88,00 Евро**

- 1 см
 2 см
 3 см



Оборудование спинки

Регулируемая спинка с набивкой

9016802010

Цвет: черный

Оборудование с поперечной спинки



Приподнятая спинка + 3 - 5 см

9016802100 **119,60 Евро**

(для номинального значения высоты спинки) Только в комбинации с рукоятками для толкания, с плавной регулировкой по высоте арт. № 9016401060!



Оборудование без обивки спинки и без набивки спинки или системы спинки

9000802011 **50,00 Евро**

Оборудование с поперечной спинки

Прочую информацию касательно систем спинки, например, эргономического контура спинки, смотрите в отдельной таблице с размерами: "Системы сиденья и спинки"



Обивка сиденья

Контур тела

9016801025

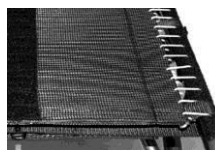

Открытая система ремней

9016801010 **58,80 Евро**

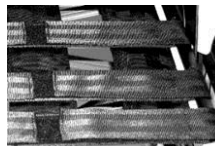

Оборудование без обивки сиденья

9000801050



Подушка сиденья

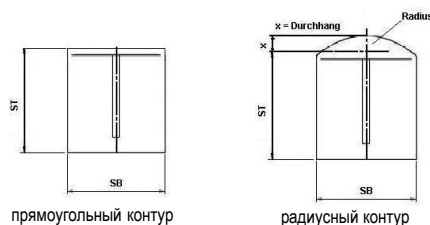

обивка тиком и форма	высота в см				цена
	3	4	5	6	
«Стандартная обивка тиком»					
прямоугольный контур 9000805180	<input type="checkbox"/>	<input type="checkbox"/>	<input type="checkbox"/>	<input type="checkbox"/>	88,30 Евро
радиусный контур 9000800300	<input type="checkbox"/>	<input type="checkbox"/>	<input type="checkbox"/>	<input type="checkbox"/>	122,60 Евро
«Противопролежневая обивка тиком»					
прямоугольный контур 9000805200		<input type="checkbox"/>		<input type="checkbox"/>	332,80 Евро
радиусный контур 9000800310		<input type="checkbox"/>		<input type="checkbox"/>	367,40 Евро

покрытие:

- черная, дышащая, открытая тканевая поверхность
 черная закрытая тканевая поверхность

Если спецификация не представлена, будет поставлен чехол «черная, дышащая, открытая поверхность».

Дополнительные подушки сиденья, напр., «противопролежневые», смотрите в отдельной таблице размеров: "Системы сиденья и спинки"

Защита для одежды

Алюминиевый щиток для защиты одежды, съемный, с функцией блокировки

Регулируемое последующее колесо
Только в комбинации со складной спинкой!

- антрацит, матовый
9016403210 **186,30 Евро**
- цвет рамы
(основной оттенок с
двухцветным вариантом)
9016403211 **238,20 Евро**
- дизайнерский оттенок
(поставляется только с
рамами в двухцветном
исполнении)
9016403212 **264,20 Евро**



Щиток для защиты одежды из углеродного волокна, съемный, с функцией блокировки

Регулируемое последующее колесо
Только в комбинации со складной спинкой!

- 9000400012 **431,60 Евро**



Подлокотники

Подлокотник 25 см, прокладка подлокотника установлена на щитке для защиты одежды

- 9016403151 **126,90 Евро**

Верхний край прокладки подлокотника, в завис. от параметров щитка для защиты одежды, устанавливается выше трубки сиденья прил. на 20 - 24 см.
Только в комбинации со щитком для защиты одежды!



Подлокотники складные, съемные

- 9000403141 **274,60 Евро**

с прокладкой подлокотника длиной 25 см
Установка: верхний край прокладки подлокотника прил. на 25 - 31 см выше трубки сиденья; регулировка с шагом 1,5 см
Не поставляется в комбинации с ручьятами для толкания, установленными на спинке, арт. №: 9016401075!

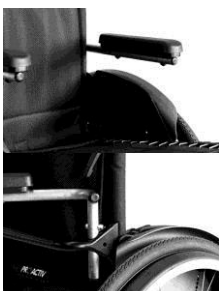

Позиция пластины

Стандартное оборудование с 12 мм гнездами / осями, прочие пластины оси по запросу

Стандартная пластина оси

- 9016201000

Высота сиденья сзади прил. 39-43 см (для колеса 24")

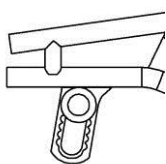

Длинная пластина оси

- 9016201020 **179,70 Евро**

Высота сиденья сзади прил. 43-47 см (для колеса 24")

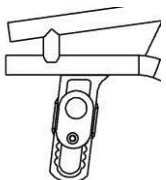

Съемное увеличение колесной базы

- 9016102001 **445,10 Евро**

Смещение позиции колеса прил. 14 см
встроенная пластина развала 4°, регулируемая колея



Развал колес

* общая ширина с жестко смонтированным обрусом

развал ведущих колес 1°

- 9016202010

Общая ширина = прил. SB + 20 см*

развал ведущих колес 4°

- 9016202030

Общая ширина = прил. SB + 26 см*

Развал ведущих колес 6°

- 9016202040

Общая ширина = прил. SB + 30 см*

Адаптация электрического усилителя

Подготовка для установки электропривода "e-motion"

- 9016201200 **229,30 Евро**

Оборудование: электропривод «e-motion» для усиления вращающего момента, ось 1/2", длина гнезда 50,8 мм (2")
Производитель рекомендует, чтобы опоры против опрокидывания устанавливались парами для оборудования инвалидной коляски электроприводом «e-motion». В разделе «Адаптация», пожалуйста выберите оборудование 9016300100-001 и 9016300100-002!

Подготовка для установки электропривода "e-fix"

- 9016201210 **244,40 Евро**

Оборудование: ось 1/2", длина гнезда 50,8 мм (2") и усилитель вращающего момента e-fix.

Производитель рекомендует, чтобы опоры против опрокидывания устанавливались парами для оборудования инвалидной коляски электроприводом e-fix. В разделе «Адаптация», пожалуйста, выберите оборудование e-fix, арт. №: 9016300105! Пожалуйста, заказывайте опору против опрокидывания e-fix со «стандартной вилкой» напрямую от компании «Titan Deutschland GmbH».

Поставка инвалидной коляски в

- Titan Deutschland GmbH
- специалист-дилер

Система тормозов

Интегральный тормоз

- 9000705000 **190,30 Евро**

Тормоз зафиксирован под верхней трубкой рамы.



Система тормозов нажимного действия Стандартная ручьятка тормоза

- 9016701010-001



Система тормозов нажимного действия Длинная ручьятка тормоза

- 9016701010-002



Система тормозов нажимного действия Низкая рукоятка тормоза

9016701010-003



Угол рукоятки тормоза 20°

9000700002

Экономия пространства; рекомендуется для пользователей с незначительными нарушениями моторной деятельности. Совместима только с системой тормозов нажимного действия со стандартной рукояткой тормоза, длинной рукояткой тормоза или низкой рукояткой тормоза.



Рукоятка тормоза откидная

9016706008 **121,50 Евро**
Длина: 9 см



Барабанный тормоз

9016702010 **362,90 Евро**

Приводится в действие рукояткой для толкания
Общая ширина инвалидной коляски (смотрите раздел «Развал колес») + 3 см! В зависимости от высоты сиденья, устанавливается длинная пластина оси 9016201020 для защиты креплений барабанного тормоза. Только в комбинации с ведущим колесом с 36 спицами, алюминиевым обручем и втулкой, серебристого цвета. Не поставляется в комбинации с односторонним управлением, устройством e-fix или e-motion!



Опора для стоп

Цельная опора для стоп

9016601010

с трубчатым опорным кронштейном, регулируемая по высоте +/- 3 см для KW 95° от USL 34 см, для KW 105° от USL 39 см



Опору для стоп с резиновым покрытием можно выбрать в разделе «Аксессуары опоры для стоп».

Опора для стоп, складывающаяся в одну сторону

9016601300 **133,10 Евро**

с цельным трубчатым опорным кронштейном, регулировка по высоте +/- 3 см, может отводиться в сторону, не является съемной для KW 95° от USL 37 см для KW 105° от USL 42 см с V-образной деталью от SB 40 см



Опору для стоп с резиновым покрытием можно выбрать в разделе «Аксессуары опоры для стоп».

Складная опора для стоп, откидывающаяся назад, с блокировочным механизмом

9000602005 **220,00 Евро**

с трубчатым опорным кронштейном минимум USL 42 см
Опору для стоп с резиновым покрытием можно выбрать в разделе «Аксессуары опоры для стоп».



Складная опора для стоп, откид. назад

9016602010 **235,80 Евро**

с цельным трубчатым опорным кронштейном и рукояткой управления 20 мм, может отводиться в сторону, не является съемной для KW 95° от USL 38 см для KW 105° от USL 42 см с V-образной деталью от SB 33 см с V-образной деталью от SB 38 см
Пластину для стоп с резиновым покрытием можно выбрать в разделе «Аксессуары опоры для стоп».



Раздельная опора для стоп

9016603200 **257,90 Евро**

с пластиной для стоп с резиновым покрытием, регулировка по высоте +/- 3 см, регулировка угла, может откидываться наружу и складываться в сторону, включая усиление рамы для KW 95° от USL 37 см для KW 105° от USL 42 см с V-образной деталью от SB 40 см



«Поворотнo-отводная» опора для стоп

9016604100 **309,90 Евро**

с пластиной для стоп с резиновым покрытием, разделяемая по центру, может складываться в сторону, съемная, может складываться вверх, с регулировкой по высоте, с регулируемым углом, включая усиление рамы от USL 34 см



Аксессуары опоры для стоп

Пластина для стоп с резиновым покрытием

9016610000 **96,30 Евро**

на винтах, с регулируемым углом
Глубина: 14 см

В комбинации с трубчатым кронштейном, арт № 9016601010, 9016601300 или 9016602010!



Боковой упор опоры для стоп

9016610100 **46,00 Евро**

регулируемый
Только в комбинации с опорой для стоп с резиновым покрытием!



Регулировки

Опора против опрокидывания

правая сторона **129,40 Евро**

9016300100-001

левая сторона **129,40 Евро**

9016300100-002

с пружиной натяжения и универсальным адаптером, откидная
(для оптимизации функции откидывания наклон сиденья должен составлять >3 см)



Универсальный адаптер, подготовл. для установки опоры против опрокид. e-fix

9016300105 **222,80 Евро**

Универсальный адаптер подготовлен для монтажа приподнятой опоры против опрокидывания e-fix.



Поставляется в полностью смонтированном виде, без опоры против опрокидывания и крепления для опоры против опрокидывания. Клиентам предлагается заказывать опору против опрокидывания в компании «Titan Deutschland GmbH»!

Транзитные колеса

9016301100 **253,90 Евро**

с универсальным адаптером, съемные (не в комбинации с опорой против опрокидывания)



Зажим для наклона

правая сторона
9016302100-001 **108,40 Евро**

левая сторона
9016302100-002 **108,40 Евро**

с универсальным адаптером и быстросъемным стержнем (не в комбинации с опорой против опрокидывания, с правой стороны или с левой стороны)

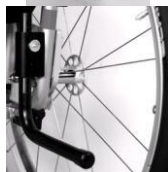

Ролики

Все ролики (кроме пневматических шин) имеют защиту от прокола!

Ролик 4", "Стандарт", черный

9000501011-004
(82A), с защитой от прокола



Ролик 5", «Стандарт», серый

9000501010-005
(82A), с защитой от прокола



Ролик 5", «Стандарт», черный

9000501011-005
(82A), с защитой от прокола

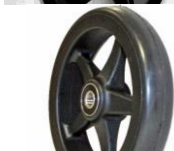

Ролик 6" "Стандарт"

9000501010-006
(82A), с защитой от прокола



5" Lenkrad "2 компонента"

9000501030 **43,00 Евро**
с защитой от прокола



Ролик 6" "Пневматическая шина"

9000501050 **43,00 Евро**

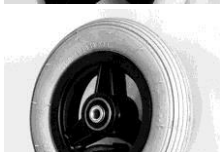

Ролик 6" "Система Flexel"

9000501070 **43,00 Евро**
с защитой от прокола

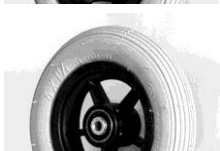

Колесо качения 3" (80 мм)

9000501110 **54,20 Евро**
с защитой от прокола



Колесо качения 4" (100 мм)

9000501120 **54,20 Евро**
с защитой от прокола



Безопасное светящееся колесо

4" (100 мм)
9000501220 **92,10 Евро**
с защитой от прокола



Безопасное светящееся колесо

5" (125 мм)
9000501221 **92,10 Евро**
с защитой от прокола

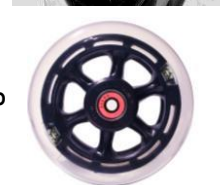

Алюминиевый обруч 5", с 3 спицами, модель с легким ходом

со съемным резиновым покрытием 3 мм, твердые, с защитой от прокола

серебристый, анодированный
9000501200 **103,80 Евро**



черный
9000501201 **103,80 Евро**

Алюминиевый обруч 5", с 3 спицами, модель с эффективной амортизацией

со съемным резиновым покрытием 6 мм, средней твердости, с защитой от прокола

серебристый, анодированный
9000501210 **103,80 Евро**



черный
9000501211 **103,80 Евро**

Ролик Frog Legs (Лягушачьи лапки)

4" (ø100x32)
9000501230 **137,30 Евро**

5" (ø125x32)
9000501232 **137,30 Евро**



с заменяемым резиновым покрытием, черного цвета, с защитой от прокола, 3 спицы, обруч: серебристый

Вилка ролика

Цвет вилок ролика, смотрите "Цвета компонентов"

Вилка ролика Стандарт

9000500100-001
с осью на винтах



9000500100-002 **130,40 Евро**
с быстросъемной осью

Вилка ролика «Для тяжелого режима», для больших нагрузок

Дополнительный вес прикл. 100 - 150 г

9000510111-001 **43,40 Евро**
с осью на винтах



9000510111-002 **176,00 Евро**
с быстросъемной осью

Вилка амортизационная

9000500160-001 **334,90 Евро**

с осью на винтах и алюминиевым обрусом 5", с эффективной амортизацией



9000500160-002 **446,20 Евро**

с быстросъемной осью и алюминиевым обрусом 5", с эффективной амортизацией

Вилка ролика, запасное колесо

9000500300 **228,30 Евро**

с быстросъемной осью Артикул без ролика. Если требуется ролик, пожалуйста, отметьте крестиком второй вариант в категории Ролики



Ходовое колесо «Spineray Spox Sport» с 24 фиброгласовыми спицами; обрус, втулка и спицы черные

24" (ETRTO 540) 9000203550 **561,40 Евро**

25" (ETRTO 559) 9000201559 **561,40 Евро**

26" (ETRTO 590) 9000203555 **561,40 Евро**



Колеса «Spineray Everyday Light Extreme» с 12 фиброгласовыми спицами; обрус и втулка черные, спицы белые

24" (ETRTO 540) 9000203554 **652,30 Евро**



Колеса «Spineray Everyday Light Extreme» с 12 фиброгласовыми спицами; обрус, втулка и спицы черные

24" (ETRTO 540) 9000203552 **652,30 Евро**



Величина колеи

Увеличение колеи ролика

10 мм с каждой стороны 9000500400 **45,80 Евро**

15 мм с каждой стороны 9000500401 **45,80 Евро**

20 мм с каждой стороны 9000500410 **45,80 Евро**



Ведущие колеса

Информацию о других типах обрусей, версиях и возможностях смотрите на сайте www.aktiko.ru

Ведущее колесо, 18 спиц, алюминиевый обрус

24" (ETRTO 540) 9000203122

с алюминиевой передней втулкой, со спицами по радиусу Только для веса тела до 70 кг, не для шин с защитой от прокола, не рассчитано на режим с использованием байка.



Развал колес	Развал колес				
	1°	4°	6°	8°	10°
Масса					
макс. 50 кг	✓	✓	✓	✓	✓
51 - 60 кг	✓	✓	✓	✓	✓
61 - 70 кг	✓	✓			

Ведущее колесо, 36 спиц, алюминиевый обрус

24" (ETRTO 540) 9000203000

с алюминиевой передней втулкой, со спицами по радиусу

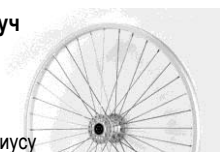

Ведущее колесо, двойной обрус, 36 спиц

24" (ETRTO 540) 9000203100 **126,90 Евро**

25" (ETRTO 559) 9000203200 **126,90 Евро**

26" (ETRTO 590) 9000203300 **126,90 Евро**

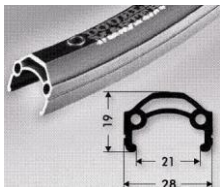

с алюминиевой передней втулкой, со спицами по радиусу Используйте при повышенных нагрузках и при весе тела > 120 кг!

Обручи

x = размер монтируемого обруча!

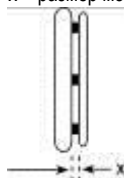

Монтируемый обрус:

x = 11мм

x = 19 мм

Монтируемый обрус «Curve»:

x = 10 мм

x = 18 мм

Если спецификации не представлены, тогда обручи будут установлены вширь (19 мм/18 мм).

Обручи из нержавеющей стали, Ø 20 мм

для колес 24" и 25" 9000205010-004

для колеса 26" 9000205010-006



Алюминиевые обручи Ø 19 мм, анодированные, серебристые

для колес 24" и 25" 9000205019-004



Алюминиевые обручи Ø 19 мм, с порошковым покрытием, цвет рамы (Основной оттенок в двухцветном варианте)

= поверхность глянцевая

= поверхность матовая

Обратите внимание: покрытие матовое, поскольку минимальный захват не рекомендуется.



для колес 24" и 25" 9000205020-00

51,90 Евро

для колеса 26" 9000205020-006

51,90 Евро

Алюминиевый обрус Ø 19 мм, полированный, с твердым анодированным покрытием

для колес 24" и 25" 9000205030-004

124,80 Евро

для колеса 26" 9000205030-006

124,80 Евро



Обручи из титана Ø 19 мм

- для колес 24" и 25"
9000205040-004 257,90 Евро
- для колеса 26"
9000205040-006 257,90 Евро



Обручи с ультра-захватом, модель «очень хороший захват»

- для колес 24" и 25"
9000205070-004 316,40 Евро
- для колеса 26"
9000205070-006 316,40 Евро



Обручи с эргономическим захватом Ergo-Grip

- для колес 24" и 25"
9000205080-004 316,40 Евро
- для колеса 26"
9000205080-006 316,40 Евро



Опора крепится к обручу!

Обручи с двойным захватом Dual-Grip

- для колес 24" и 25"
9000205110-004 177,90 Евро
- для колеса 26"
9000205110-006 177,90 Евро



Силиконовое покрытие обруча

- для обруча 24"
9000205100-004 187,10 Евро
- для обруча 26"
9000205100-006 187,10 Евро



Гладкая поверхность, совместимая с обручем Ø 19 мм или Ø 20 мм.

Обруч «Curve», черный, анодированный, с эргономическим профилем

- для колес 24" и 25"
H 24 мм
9000205130-004 309,90 Евро
- для колес 24" и 25"
H 31 мм Размер L
9000205140-004 309,90 Евро
- для колеса 26"
H 31 мм Размер L
9000205140-006 309,90 Евро



Обруч «Curve», с порошковым покрытием, с эргономическим профилем

- = цвет рамы (глянцевая поверхность)
- = черный цвет (глянцевая поверхность)

Обратите внимание: покрытие матовое, поскольку минимальный захват не рекомендуется.

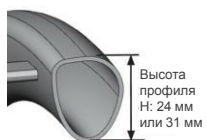

- для колес 24" и 25"
H 24 мм
9000205135-004 359,80 Евро
- для колес 24" и 25"
H 31 мм Размер L
9000205145-004 359,80 Евро
- для колеса 26"
H 31 мм Размер L
9000205145-006 359,80 Евро



Обруч «Curve Grip», вариант захвата «Tetra-Grip», с покрытием, с эргономическим профилем

- для колес 24" и 25"
H 31 мм Размер L
9000205150-004 395,20 Евро



Обручи Квадро, Tetra-Grip «очень хороший захват»

- для колес 24" и 25"
9000205170-004 395,20 Евро
- для колеса 26"
9000205170-006 395,20 Евро



Обручи Gekko

- для колес 24" и 25"
9000205175-004 395,20 Евро
- для колеса 26"
9000205175-006 395,20 Евро

Черные, анодированные, с крепкой и заменяемой резиной, полностью интегрированной в профиль обруча



Оборудование без обручей

- 9000205990

Защита для спиц

Защита для пальцев и защита для спиц, «прозрачная»

- для колеса 24"
9000206300-004 158,60 Евро
- для колеса 26"
9000206300-006 158,60 Евро



Декоративная и защитная пленка для спиц, баскетбол

- 9000206310-001 110,80 Евро
- Только в комбинации с защитой для пальцев и спиц!



Декоративная и защитная пленка для спиц, цветные шарiki

- 9000206310-002 110,80 Евро
- Только в комбинации с защитой для пальцев и спиц!



Декоративная и защитная пленка для спиц, голубое небо

- 9000206310-003 110,80 Евро
- Только в комбинации с защитой для пальцев и спиц!



Декоративная и защитная пленка для спиц, «цветные плитки»

9000206310-004

110,80 Евро

Только в комбинации с защитой для пальцев и спиц!



Принадлежности

Комплект запасных колес 24" для горных велосипедов

с двойным обручем (ETRTO 507), алюминиевая передняя втулка, быстросъемная ось и обруч из нержавеющей стали



Шины для горного велосипеда, по выбору:

9000203410

538,70 Евро

24 x 1,75" вариант Континентальный, "RIDE Tour Trekking" Регулировка тормоза, совместимая с колесом 24 x 1"



9000203411

538,70 Евро

24 x 1,75" вариант Континентальный, «Exploger» Регулировка тормоза, не совместимая с колесом 24 x 1"



9000203413

538,70 Евро

24x2,1" вариант Schwalbe, "SMART SAM Sport" Регулировка тормоза, не совместимая с колесом 24x1"



ВНИМАНИЕ: мы назначаем дополнительную цену 150,00 Евро за комплектацию барабанным тормозом

Шины

«Schwalbe RightRun»

Шина высокого давления 7,5 бар

24x1" (540-25)
9000204000-004



25x1" (559-25)
9000204000-005

26x1" (590-25)
9000204000-006

«Schwalbe Down Town»

Шина с протектором 7,5 бар

24x1" (540-25)
9000204010-004



«Schwalbe MarathonPlus Evolution» с защитой от прокола «smart guard»

24x1" (540-25)
9000204030-014

35,50 Евро



25x1" (559-25)
9000204030-015

35,50 Евро

26x1" (590-25)
9000204030-016

35,50 Евро

Цвет: черный
10 бар

«Schwalbe MarathonPlus» с защитой от прокола «smart guard»

24x1" (540-25)
9000204030-004

35,50 Евро



Цвет: серый, боковина черная,
10 бар

Schwalbe "Airborne"

24x1,2" (540-20)
9000204122-004

70,70 Евро



Цвет: черный

Шина с защитой от прокола, «шины из монолитной резины»

24x1" (540-25)
9000204200-004

121,80 Евро



Цвет: черный
Не поставляется в комбинации с ведущим колесом с 18 спицами!

Лента для защиты от проколов, для пневматических шин

9000206100

42,80 Евро

Блокируемый зажим оси ведущего колеса «Tetra Clip»

9000206400

127,40 Евро

Не для ведущих колес Spinegy!



Ручной воздушный компрессор с манометром до 14 бар

9000901100

85,50 Евро



Регулируемый предохранительный ремень с пряжкой

9000902100

61,90 Евро



Регулируемый предохранительный ремень с креплением в виде крючка и петли

9000902110

49,30 Евро



Кронштейн для костыля с нейлон. колпачком гибкий

9000902310

110,40 Евро



Комплект световых приборов

9000903270

82,70 Евро

с элементом питания и зарядным устройством



Сумка для транспортировки ведущих колес

для колеса 24"
9000903530-004
Ø 76 см х 2 см

59,50 Евро



для колеса 26"
9000903530-006
Ø 83 см х 2 см

59,50 Евро

Карман для принадлежностей

9000903600
17 см х 13 см х 5 см

58,20 Евро



Прочие аксессуары, например, адаптируемые байки, монтируемое рулевое управление и т. д., смотрите в отдельной таблице с размерами или на сайте www.aktiko.ru



Дополнительные примечания:

Настоящим я подтверждаю правильность указанных выше сведений

Город, дата

Подпись (конечный потребитель)

Город, дата

Подпись (дилер)