



КРЕСЛО-КОЛЯСКА SHOCK ABSORBER С АМОРТИЗАТОРОМ - бланк для заказа

Номер заказа:

Данные заказчика:

Имя:

Фамилия:

Номер телефона:

Эл. почта:

Примечания:

Данные дилера:

Адрес поставки:

ВАЖНО

МНЕ ИЗВЕСТНО, ЧТО КАКИЕ-ЛИБО ИЗМЕНЕНИЯ ВОЗМОЖНЫ ТОЛЬКО ДО НАЧАЛА ПРОИЗВОДСТВА И ЧТО ОНИ ВСТУПАЮТ В СИЛУ ТОЛЬКО ПОСЛЕ ПИСЬМЕННОГО ПОДТВЕРЖДЕНИЯ. МНЕ ТАКЖЕ ИЗВЕСТНО, ЧТО В СЛУЧАЕ ВНЕСЕНИЯ СЕРЬЕЗНЫХ ИЗМЕНЕНИЙ В КОНСТРУКЦИЮ ИНВАЛИДНОЙ КОЛЯСКИ Я ДОЛЖЕН ВНЕСТИ ДОПОЛНИТЕЛЬНУЮ ПЛАТУ В СВЯЗИ С ИЗМЕНЕНИЯМИ В РАЗМЕРЕ 700 ЕВРО

Я ДАЮ СОГЛАСИЕ НА ОБРАБОТКУ МОИХ ПЕРСОНАЛЬНЫХ ДАННЫХ, КОТОРАЯ НЕОБХОДИМА ДЛЯ ПОЛУЧЕНИЯ ОРТОПЕДИЧЕСКОГО УСТРОЙСТВА/АКСЕССУАРОВ, СОГЛАСНО ПРЕДПИСАНИЮ О ЗАЩИТЕ ПЕРСОНАЛЬНЫХ ДАННЫХ

МНЕ ИЗВЕСТНО, ЧТО РАЗМЕРЫ, УКАЗАННЫЕ В ДАННОМ БЛАНКЕ ДЛЯ ЗАКАЗА, МОГУТ БЫТЬ ИСПОЛЬЗОВАНЫ С ДОПУСКОМ ± 10 мм. ОТКЛОНЕНИЯ РАЗМЕРОВ В РАМКАХ ДАННОГО ДОПУСКА НЕ ЯВЛЯЮТСЯ ОСНОВАНИЕМ ДЛЯ РЕКЛАМАЦИИ.

ПОДПИСЬ

ДАТА

ПРИМЕЧАНИЯ

● СТАНДАРТНАЯ ОПЦИЯ

○ БЕСПЛАТНАЯ ОПЦИЯ

Евро СПЕЦИАЛЬНАЯ ОПЦИЯ, ЗА ДОПОЛНИТЕЛЬНУЮ ПЛАТУ

[ПОЖАЛУЙСТА, ОТМЕТЬТЕ ВЫБРАННУЮ ПОЗИЦИЮ]

ОСНОВНЫЕ РАЗМЕРЫ

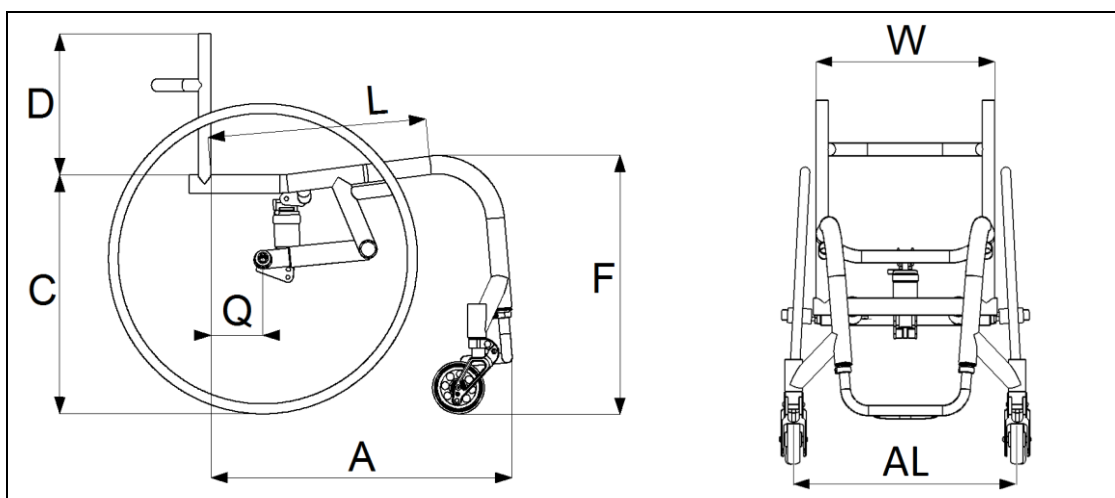

Высота сиденья	C = ___ см	Длина сиденья	L = ___ см
Высота спинки	D = ___ см	Ширина коляски	W = ___ см
Высота спереди	F = ___ см	Баланс	Q = ___ см
Длина коляски	A = ___ см	Расстояние между роликами	<input type="checkbox"/> AL = W + 6 см (стандарт) <input type="checkbox"/> AL = ___ см

УГОЛ НАКЛОНА КОЛЕС	<input type="checkbox"/> 1° <input type="checkbox"/> 2° <input type="checkbox"/> 3° <input type="checkbox"/> 4° <input type="checkbox"/> 5°
УГОЛ НАКЛОНА СПИНКИ *от вертикальной линии	<input type="checkbox"/> НАЗАД <input type="checkbox"/> ВПЕРЕД

ФОРМА РАМЫ СПЕРЕДИ *Если ширина рамы W < 34 см, рама имеет U-образную форму			
<input checked="" type="checkbox"/> V-образная форма B = ___ см		<input type="checkbox"/> U-образная форма, коническая Евро A = ___ см	
<input type="checkbox"/> U-образная форма Евро		<input type="checkbox"/> Y-образная форма Евро B = ___ см	

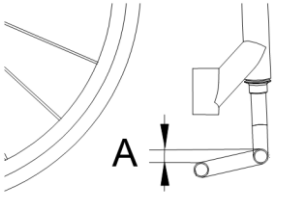
ОПОРА ДЛЯ СТОП		
Тип: с регулировкой высоты	<input checked="" type="radio"/> <input type="checkbox"/>	
Тип: жесткие, сварные	Евро <input type="checkbox"/>	
Противоскользящая лента	Евро <input type="checkbox"/>	
Стандартная алюминиевая	<input checked="" type="radio"/> <input type="checkbox"/>	A = 10 см
Стандартная титановая	Евро <input type="checkbox"/>	
Индивидуальная алюминиевая	Евро <input type="checkbox"/>	A = ___ см
Индивидуальная титановая	Евро <input type="checkbox"/>	
Опора для стоп, для свободного колеса, алюминиевая	Евро <input type="checkbox"/>	
Опора для стоп, для свободного колеса, титановая	Евро <input type="checkbox"/>	
Стандартная пластиковая опора для стоп	Евро <input type="checkbox"/>	A = 16 см B = 19 см
Индивидуальная пластиковая опора для стоп	Евро <input type="checkbox"/>	A = ___ см B = ___ см
Индивидуальная карбоновая опора для стоп	Евро <input type="checkbox"/>	
Индивидуальная алюминиевая опора для стоп	Евро <input type="checkbox"/>	
Заказная опора для стоп (в соответствии с предоставленной документацией)	Евро <input type="checkbox"/>	
<p><i>ВНИМАНИЕ: ВСЕ ОПОРЫ ДЛЯ СТОП ПОСТАВЛЯЮТСЯ С РЕГУЛИРОВКОЙ УГЛА В СТАНДАРТНОЙ КОМПЛЕКТАЦИИ. ДЛЯ ВЫБОРА КОНФИГУРАЦИИ, НАПРИМЕР, СТАНДАРТНОЙ АЛЮМИНИЕВОЙ ОПОРЫ ДЛЯ СТОП + ИНДИВИДУАЛЬНОЙ ПЛАСТИКОВОЙ ОПОРЫ ДЛЯ СТОП, СЛЕДУЕТ ОТМЕТИТЬ ОБЕ ОПЦИИ.</i></p>		
<p>ВЫСОТА ОПОРЫ ДЛЯ СТОП (ОТ ПОЛА): <input type="checkbox"/> 4 см <input type="checkbox"/> 5 см <input type="checkbox"/> 6 см <input type="checkbox"/> 7 см <input type="checkbox"/> 8 см <input type="checkbox"/> 9 см <input type="checkbox"/> 10 см <input type="checkbox"/> 11 см <input type="checkbox"/> 12 см</p>		
<p>Разность высоты спереди/сзади ___ см</p> 		

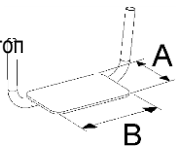
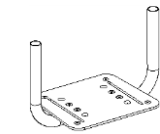
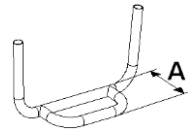

ТОРМОЗА		
1. Боковой	<input checked="" type="radio"/> <input type="checkbox"/>	1
2. Ножничного типа	<input type="radio"/> <input type="checkbox"/>	2
3. Компактный ножничного типа	Евро <input type="checkbox"/>	3

1

2

3

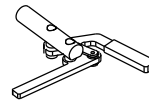
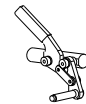

РУКОЯТКИ ДЛЯ ТОЛКАНИЯ		
1. Без рукояток для толкания	<input checked="" type="radio"/> <input type="checkbox"/>	2
2. Трубки в спинке <input type="checkbox"/> Короткие На 14 см выше спинки <input type="checkbox"/> Длинные На 24 см выше спинки	Евро <input type="checkbox"/>	3
3. Рукоятка в спинке <input type="checkbox"/> Короткая 33,5 см <input type="checkbox"/> Средняя 42 см <input type="checkbox"/> Длинная 52,5 см	Евро <input type="checkbox"/>	4
4. Вворачиваемые рукоятки для толкания	Евро <input type="checkbox"/>	5
5. Алюминиевые встроенные, сварные Высота от пола: ___ см	Евро <input type="checkbox"/>	6
6. Пластиковые складные	Евро <input type="checkbox"/>	

2



3

4

5

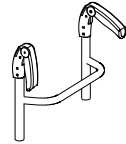
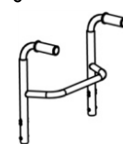
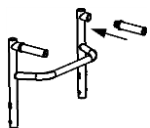
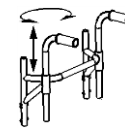
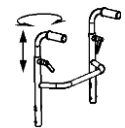
6



ВИЛКИ И РОЛИКИ				
1. Вилки «лягушачьи лапки» с амортизацией	<input checked="" type="checkbox"/>	1 	2 	3 
2. С двойным кронштейном и тремя отверстиями	<input type="checkbox"/>			
3. С одним кронштейном и тремя отверстиями	<input type="checkbox"/>			
Ролики 4"x26 мм, пластиковый обод	<input checked="" type="checkbox"/>	Ролики 5"x29 мм, пластиковый обод	<input type="checkbox"/>	
Ролики 4"x32 мм, пластиковый обод	<input type="checkbox"/>	Ролики 5"x35 мм, алюминиевый обод	<input type="checkbox"/>	
Ролики 4"x35 мм, алюминиевый обод	<input type="checkbox"/>	Ролики 5"x35 мм, алюминиевый закрытый обод	<input type="checkbox"/>	
Ролики 4"x35 мм, алюминиевый закрытый обод	<input type="checkbox"/>			

ГЛАВНЫЕ КОЛЕСА			
Радиальные спицы, стандартные	<input checked="" type="checkbox"/> 24"		
Перекрещенные спицы (базовые)	<input type="checkbox"/> 24"		
Спортивные колеса, перекрещенные спицы	<input type="checkbox"/> 24"	<input type="checkbox"/> 25"	<input type="checkbox"/> 26"
Внедорожные колеса Евро	<input type="checkbox"/> 24"		
Одностороннее управление Евро	<input type="checkbox"/> 24", левое	<input type="checkbox"/> 24", правое	
Spinergy L18, красные спицы Евро	<input type="checkbox"/> 24"		
Spinergy L18, черные спицы Евро	<input type="checkbox"/> 24"		
Spinergy LX12, красные спицы Евро	<input type="checkbox"/> 24"		
Spinergy LX12, черные спицы Евро	<input type="checkbox"/> 24"		
Spinergy SLX24, черные спицы Евро	<input type="checkbox"/> 24"	<input type="checkbox"/> 25"	<input type="checkbox"/> 26"

ШИНЫ			
Schwalbe Right Run, серые	<input checked="" type="checkbox"/>	Массивные шины, черные 24"	Евро <input type="checkbox"/>
Schwalbe Right Run, синие 24"	<input type="checkbox"/>	Массивные шины, серые 24"	Евро <input type="checkbox"/>
Schwalbe Right Run, красные 24"	Евро <input type="checkbox"/>	Kenda Kontender, красные	Евро <input type="checkbox"/>
Schwalbe Down Town, черные 24"	Евро <input type="checkbox"/>	Kenda Kontender, синие	Евро <input type="checkbox"/>
Schwalbe Marathon Plus, черные	Евро <input type="checkbox"/>	Innova, серые 24"	<input type="checkbox"/>
Schwalbe Marathon Plus Reflex 24"	Евро <input type="checkbox"/>	Flexel 24"	Евро <input type="checkbox"/>

ОСИ ГЛАВНЫХ КОЛЕС, БЫСТРОСЪЕМНЫЕ			
Ø12 мм	<input checked="" type="checkbox"/>	Ø 12 мм, для квадроциклов	Евро <input type="checkbox"/>
Ø 1/2 дюйма (12,7 мм)	<input type="checkbox"/>	Ø 1/2 дюйма (12,7 мм), для квадроциклов	Евро <input type="checkbox"/>

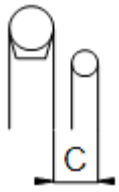
ОБОДЬЯ			
Алюминий	<input checked="" type="checkbox"/>	Положение обода <input type="checkbox"/> МАЛОЕ РАССТОЯНИЕ C = 3 см <input type="checkbox"/> БОЛЬШОЕ РАССТОЯНИЕ C = 4 см	
Сталь, полированная	Евро <input type="checkbox"/>		
Титан	Евро <input type="checkbox"/>		
Резиновое покрытие (24")	Евро <input type="checkbox"/>		
Tetra-grip (силикон) (24")	Евро <input type="checkbox"/>		
Красный регби	Евро <input type="checkbox"/>		
Силиконовое покрытие	Евро <input type="checkbox"/>		

ЗАЩИТНЫЕ УСТРОЙСТВА ДЛЯ СПИЦ

Евро Прозрачные, с логотипом

Евро Прозрачные

Евро Сделанные на заказ

ЗАЩИТНЫЕ БОКОВИНЫ

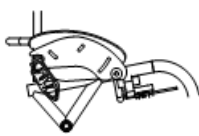
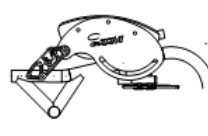
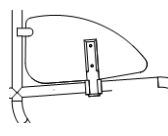
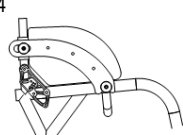
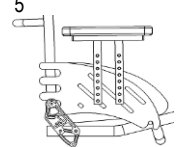
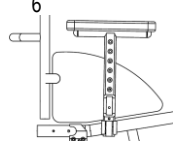
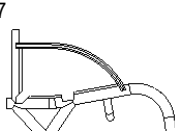
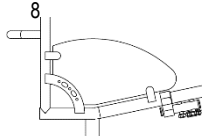
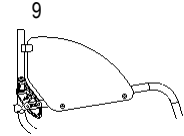
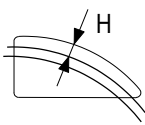
1. Съемные	<input checked="" type="checkbox"/>	1	2	3
2. Складываются со спинкой <i>*только при выборе складной спинки</i> <i>*не подходит для боковых тормозов</i>	Евро <input type="checkbox"/>			
3. Складные	Евро <input type="checkbox"/>			
4. Складываются на спинке	Евро <input type="checkbox"/>	4	5	6
5. Подлокотники съемные <i>*защитная боковина без ограждения</i>	Евро <input type="checkbox"/>			
6. Подлокотники складные <i>*защитная боковина без ограждения</i>	Евро <input type="checkbox"/>			
7. Алюминиевые сварные <i>*Только с жесткой спинкой</i> <i>*Без ограждения</i>	Евро <input type="checkbox"/>	7	8	9
8. Жесткие, закрепленные на раме <i>*Только с жесткой спинкой</i>	Евро <input type="checkbox"/>			
9. Складные на сиденье	Евро <input type="checkbox"/>			
Материал: пластик	<input checked="" type="checkbox"/>	Смещение от шины:		
Материал: углепластик	<input type="checkbox"/>	<input checked="" type="checkbox"/> СТАНДАРТНАЯ КОМПЛЕКТАЦИЯ H = 10 мм		
Тип: прямые	<input checked="" type="checkbox"/>	<input type="checkbox"/> ИНДИВИДУАЛЬНАЯ КОМПЛЕКТАЦИЯ H = ___ мм		
Тип: с ограждением	<input type="checkbox"/>			

СИДЕНЬЕ И ПОДУШКА

Тип: с ремнями на «липучке», регулируемые	<input checked="" type="checkbox"/>	Длина обивки сиденья = ___ см 			
Тип: на карбоновой пластине	Евро <input type="checkbox"/>				
Дополнительный ремень безопасности 3 см	Евро <input type="checkbox"/>				
Дополнительный ремень безопасности 5 см	Евро <input type="checkbox"/>				
Эргономичное сиденье T = ___ см	Евро <input type="checkbox"/>				
Стандартная подушка с пенным наполнителем	<input checked="" type="checkbox"/>	<input type="checkbox"/> Мягкая	<input type="checkbox"/> Средняя	<input type="checkbox"/> Твердая	H x W x L ___ x ___ x ___
Roho 1R	Евро <input type="checkbox"/>	ПРОФИЛЬ <input type="checkbox"/> 5 см <input type="checkbox"/> 10 см	ШИРИНА <input type="checkbox"/> 30 <input type="checkbox"/> 33 <input type="checkbox"/> 38 <input type="checkbox"/> 41 <input type="checkbox"/> 46 <input type="checkbox"/> 51 ДЛИНА <input type="checkbox"/> 30 <input type="checkbox"/> 33 <input type="checkbox"/> 38 <input type="checkbox"/> 41 <input type="checkbox"/> 46 <input type="checkbox"/> 51		
Roho Quadro Select	Евро <input type="checkbox"/>	ПРОФИЛЬ <input type="checkbox"/> 5 см <input type="checkbox"/> 10 см	ШИРИНА <input type="checkbox"/> 30 <input type="checkbox"/> 33 <input type="checkbox"/> 38 <input type="checkbox"/> 41 <input type="checkbox"/> 46 <input type="checkbox"/> 51 ДЛИНА <input type="checkbox"/> 30 <input type="checkbox"/> 33 <input type="checkbox"/> 38 <input type="checkbox"/> 41 <input type="checkbox"/> 46 <input type="checkbox"/> 51		
Varilite Stratus	Евро <input type="checkbox"/>	ПРОФИЛЬ 5 см	ШИРИНА <input type="checkbox"/> 30 <input type="checkbox"/> 35 <input type="checkbox"/> 38 <input type="checkbox"/> 40 <input type="checkbox"/> 43 <input type="checkbox"/> 45 <input type="checkbox"/> 50 ДЛИНА <input type="checkbox"/> 30 <input type="checkbox"/> 35 <input type="checkbox"/> 38 <input type="checkbox"/> 40 <input type="checkbox"/> 43 <input type="checkbox"/> 45 <input type="checkbox"/> 50		
Пневматическое	Евро <input type="checkbox"/>	ПРОФИЛЬ <input type="checkbox"/> 5 см <input type="checkbox"/> 10 см	ШИРИНА <input type="checkbox"/> 29 <input type="checkbox"/> 34 <input type="checkbox"/> 40 <input type="checkbox"/> 44 ДЛИНА <input type="checkbox"/> 29 <input type="checkbox"/> 34 <input type="checkbox"/> 40 <input type="checkbox"/> 44 <input type="checkbox"/> 49		

ЧЕХОЛ ДЛЯ ПОДУШКИ	
1 – СРЕДНЯЯ ЧАСТЬ	2 – БОКОВЫЕ ЧАСТИ
<input type="checkbox"/> ВОЗДУХОПРОНИЦАЕМАЯ ТКАНЬ <input type="checkbox"/> СРЕДНЕВОДОСТОЙКАЯ ТКАНЬ	
Евро <input type="checkbox"/> КРАСНАЯ КОЖА	Евро <input type="checkbox"/> КРАСНАЯ КОЖА
Евро <input type="checkbox"/> КОЖА JAVA	Евро <input type="checkbox"/> КОЖА JAVA
Евро <input type="checkbox"/> КОЖА ОЛИВКОВОГО ЦВЕТА	Евро <input type="checkbox"/> КОЖА ОЛИВКОВОГО ЦВЕТА
Евро <input type="checkbox"/> ЧЕРНАЯ КОЖА	Евро <input type="checkbox"/> ЧЕРНАЯ КОЖА
Евро <input type="checkbox"/> ЧЕРНАЯ КОЖА, ПЕРФОРИРОВАННАЯ	Евро <input type="checkbox"/> ЧЕРНАЯ КОЖА, ПЕРФОРИРОВАННАЯ
Евро <input type="checkbox"/> АЛЬКАНТАРА, ЧЕРНЫЕ, ПЕРФОРИРОВАННЫЕ	Евро <input type="checkbox"/> АЛЬКАНТАРА, ЧЕРНЫЕ, ПЕРФОРИРОВАННЫЕ

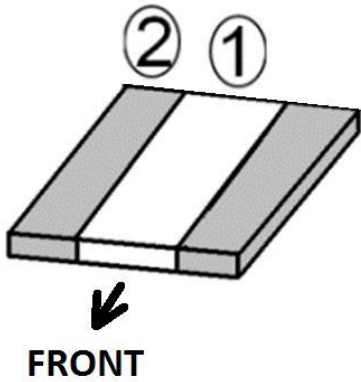

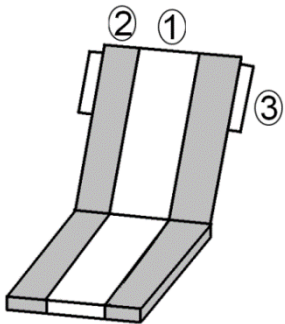
ОБИВКА СПИНКИ			
	1 – СРЕДНЯЯ ЧАСТЬ	2 – БОКОВЫЕ ЧАСТИ	3 – КРЫЛЬЯ СПИНКИ
	<input type="checkbox"/> ВОЗДУХОПРОНИЦАЕМЫЕ	<input type="checkbox"/> ВОЗДУХОПРОНИЦАЕМЫЕ	<input type="checkbox"/> АЛЬКАНТАРА, ЧЕРНЫЕ, ПЕРФОРИРОВАННЫЕ
	Евро <input type="checkbox"/> КРАСНАЯ КОЖА	Евро <input type="checkbox"/> КРАСНАЯ КОЖА	Евро <input type="checkbox"/> КРАСНАЯ КОЖА
	Евро <input type="checkbox"/> КОЖА JAVA	Евро <input type="checkbox"/> КОЖА JAVA	Евро <input type="checkbox"/> КОЖА JAVA
	Евро <input type="checkbox"/> КОЖА ОЛИВКОВОГО ЦВЕТА	Евро <input type="checkbox"/> КОЖА ОЛИВКОВОГО ЦВЕТА	Евро <input type="checkbox"/> КОЖА ОЛИВКОВОГО ЦВЕТА
	Евро <input type="checkbox"/> ЧЕРНАЯ КОЖА	Евро <input type="checkbox"/> ЧЕРНАЯ КОЖА	Евро <input type="checkbox"/> ЧЕРНАЯ КОЖА
	Евро <input type="checkbox"/> ЧЕРНАЯ КОЖА, ПЕРФОРИРОВАННАЯ	Евро <input type="checkbox"/> ЧЕРНАЯ КОЖА, ПЕРФОРИРОВАННАЯ	Евро <input type="checkbox"/> ЧЕРНАЯ КОЖА, ПЕРФОРИРОВАННАЯ
	Евро <input type="checkbox"/> АЛЬКАНТАРА, ЧЕРНЫЕ, ПЕРФОРИРОВАННЫЕ	Евро <input type="checkbox"/> АЛЬКАНТАРА, ЧЕРНЫЕ, ПЕРФОРИРОВАННЫЕ	

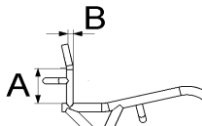
СПИНКА			
Тип: Складная	<input type="checkbox"/>		
Тип: Жесткая	<input type="checkbox"/>		
Регулировка высоты спинки: +5 см Если выбрано «без рукояток для толкания» или «рукоятки в трубке в спинке»	Евро <input type="checkbox"/>		
Эргономичная спинка Если высота спинки $D > 300$ мм, спинка имеет эргономичную форму с наклоном 5° в верхней части	Евро <input type="checkbox"/>	A = __ см B = __ см	

КРОНШТЕЙН ВАТЕС	
Евро <input type="checkbox"/>	

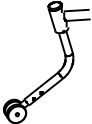
УСТРОЙСТВА ПРОТИВ ОПРОКИДЫВАНИЯ		
Слева	Евро <input type="checkbox"/>	
Справа	Евро <input type="checkbox"/>	
Двойное	Евро <input type="checkbox"/>	

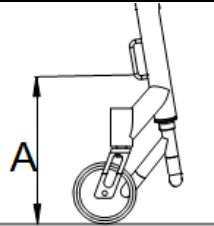
ДОПОЛНИТЕЛЬНЫЕ ДЕТАЛИ					
Держатель ремня для голеней	Евро <input type="checkbox"/>	 A = ___ см			
Дополнительный ремень 5 см	Евро <input type="checkbox"/>	ОКРУЖНОСТЬ = ___ см			
Дополнительный ремень 10 см	Евро <input type="checkbox"/>	ОКРУЖНОСТЬ = ___ см			
Цвет рамы	Евро <input type="checkbox"/> Полиэстер	Евро <input type="checkbox"/> Алькантара	Евро <input type="checkbox"/> Черная кожа		
Цвет строчки	● <input type="checkbox"/> Черный	Евро <input type="checkbox"/> Белый	Евро <input type="checkbox"/> Желтый	Евро <input type="checkbox"/> Красный	Евро <input type="checkbox"/> Синий
Задний карман	Ткань:	Евро <input type="checkbox"/> Полиэстер	Евро <input type="checkbox"/> Алькантара	Евро <input type="checkbox"/> Черная кожа	
	Тип крепления:	○ <input type="checkbox"/> На «липучке»		Евро <input type="checkbox"/> Молния	

ОКРАШИВАНИЕ РАМЫ					
Не окрашено	● <input type="checkbox"/>	Черный	○ <input type="checkbox"/>	Старое серебро	○ <input type="checkbox"/>
Серебристый	○ <input type="checkbox"/>	Белый	○ <input type="checkbox"/>	Оранжевый	○ <input type="checkbox"/>
Вишневый	○ <input type="checkbox"/>	Темно-зеленый	○ <input type="checkbox"/>	Красный	○ <input type="checkbox"/>
Черный матовый	○ <input type="checkbox"/>	Графит	○ <input type="checkbox"/>	Светло-синий	○ <input type="checkbox"/>
Серебристый металл	○ <input type="checkbox"/>	Желтый	○ <input type="checkbox"/>	Полирование	Евро <input type="checkbox"/>
Ярко-зеленый	○ <input type="checkbox"/>	Морской синий	○ <input type="checkbox"/>	№ RAL _____	Евро <input type="checkbox"/>

АНОДИРОВАННЫЕ ДЕТАЛИ (ДИСКИ РОЛИКОВ, ВИЛКИ, КОЛПАЧКИ, ЗАЖИМЫ ОПОРЫ ДЛЯ СТОП, УГЛОВЫЕ ПЛАСТИНЫ, ЗАЖИМЫ ТОРМОЗОВ)			
Стандартный (вилки, зажимы, угловые пластины черные)	● <input type="checkbox"/>	Оранжевый	Евро <input type="checkbox"/>
Черный	Евро <input type="checkbox"/>	Синий	Евро <input type="checkbox"/>
Фиолетовый	Евро <input type="checkbox"/>	Красный	Евро <input type="checkbox"/>
Желто-зеленый	Евро <input type="checkbox"/>		