



Titan Deutschland GmbH
An der Leimenkaut 31
61352 Bad Homburg, Germany
(06172) 684 441 / 684 439

Размещение заказа: titan@ortho-titan.com
 Запрос коммерческого предложения: info@mirtitana.com

Наименование дистрибьютора: _____

Фамилия контактного лица: _____

Адрес: _____

Почтовый индекс: _____

Страна: _____

Телефон: _____

Электронная почта: _____

Фамилия дилера: _____

Фамилия клиента: _____

Вес клиента: _____

Рост клиента: _____

Группа инвалидности клиента: _____

№ заказа на покупку: _____

Адрес доставки: _____

Почтовый индекс: _____

Фамилия контактного лица: _____

Телефон: _____

Электронная почта: _____

Примечания/комментарии:

Данная информация не предназначена
 для использования в качестве спецификации

ЗАПОЛНЯЕТСЯ СОТРУДНИКАМИ КОМПАНИИ TITAN DEUTSCHLAND GMBH

Дистрибьютор: _____

№ текущего счета: _____

Стоимость нетто: _____
 Евро

Перевозка: _____
 Евро

Сумма по счету: _____
 Евро

Полученный платеж: _____
 Евро

	Сотрудник	Дата
Назначение цены:		
Подтверждение заказа:		
Документ №:	DOC	

- | | | | | | |
|-------------------------------------|--------------------------|-------------------------------------|-------------------------|-------------------------------------|--|
| <input checked="" type="checkbox"/> | Базовый продукт | <input checked="" type="checkbox"/> | Обязательная информация | <input checked="" type="checkbox"/> | Информация, необходимая для заказа опции |
| <input checked="" type="checkbox"/> | Стандартная конфигурация | <input type="checkbox"/> | Опция без доплаты | <input type="checkbox"/> | Опция с доплатой |

- CMSXZ011 Chrome Хром-Молибден
2 947,00 евро

- ХА070 Открытая конструкция рамы
- ХА080 Закрытая конструкция рамы (трубка 25 мм)
- ХА081 Закрытая конструкция рамы (трубка 19 мм)

Макс. вес пользователя 125 кг

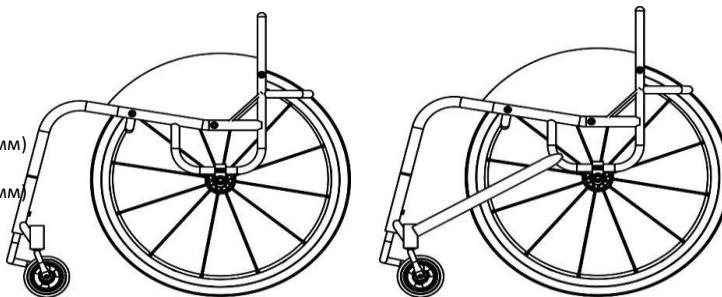

- ХW010 Чертеж в формате CAD для утверждения
130,00 Евро

ОСНОВНЫЕ РАЗМЕРЫ РАМЫ

- ХУ010 Ширина сиденья (между внутренними поверхностями защитных боковин)

 мм

(Макс. - 550 мм)
(Мин. - 250 мм)

- ХУ020 Длина сиденья

 мм

(Макс. - 550 мм)
(Мин. - 250 мм)

- ХУ030 Дополнительная длина рамы сиденья (обеспечивается дополнительная опора для ног и рукоятка)

 мм

- ХУ050 Высота рамы спереди

 мм

(Макс. - 550 мм)
(Мин. - 380 мм)

- ХУ060 Высота рамы сзади

 мм

(Макс. - 550 мм)
(Мин. - 360 мм)

- ХУ070 Длина рамы

 мм

(Мин. ХУ020 + ХУ030 + 110 мм)

- ХУ072 Положение колеса

 мм

- Оптимизировать измерения

- ХА020 Сиденье с эргономичной рамой
79,41 Евро

Укажите длину

 мм

(Стандарт = 120 мм)

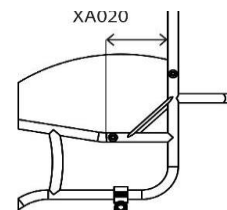
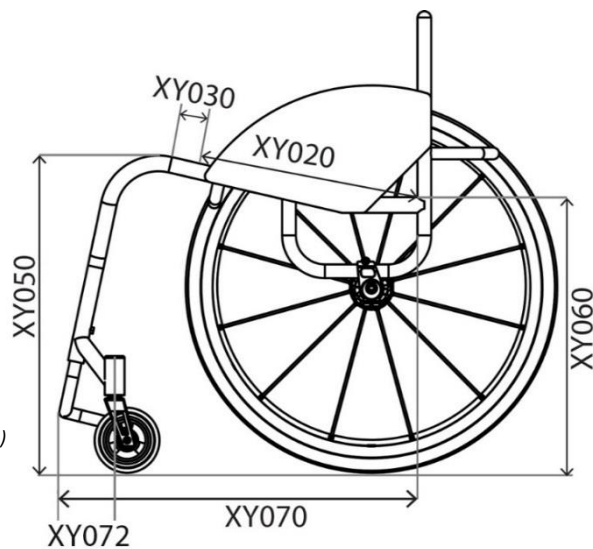
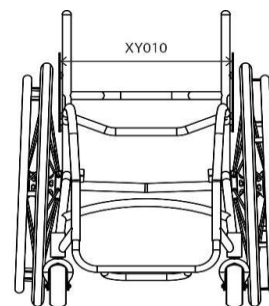

ПЕРЕДНЯЯ ЧАСТЬ РАМЫ И ОПОРА ДЛЯ СТОП

Опции передней части рамы

- XY085 Конструкция 79,41 Евро сиденья с сужением

Укажите ширину
 мм

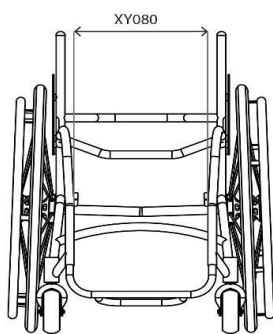

- XY091 Параллельная конструкция с сужением

Укажите ширину
 мм

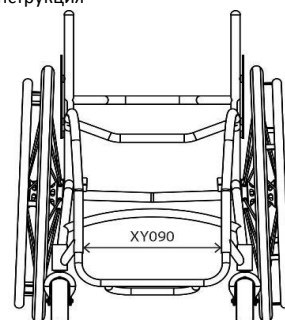

Конструкция опоры для стоп и размеры (выберите один вариант)

- XY100 Круглая форма опоры для стоп

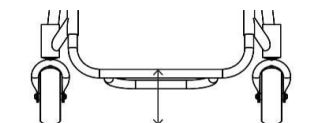

- XB200 Опора для стоп с системой подъема на более высокий уровень (Только с XB010, CMSXB080 & XB150)
 140,00 Евро

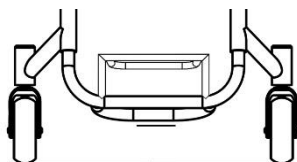

- XY105 Квадратная форма опоры для стоп



- XB200 Опора для стоп с системой подъема на более высокий уровень (Только с XB010, CMSXB080 & XB150)
 140,00 Евро

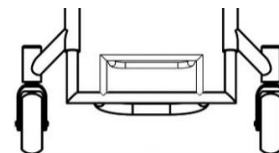

Индивидуальные размеры опоры для стоп

- XY115 Высота опоры для стоп спереди

мм

- XY120 Высота опоры для стоп сзади

мм (Стандарт = 20 ниже, чем высота спереди)

- XY125 Длина опоры для стоп

мм

(Стандарт = 100 мм)

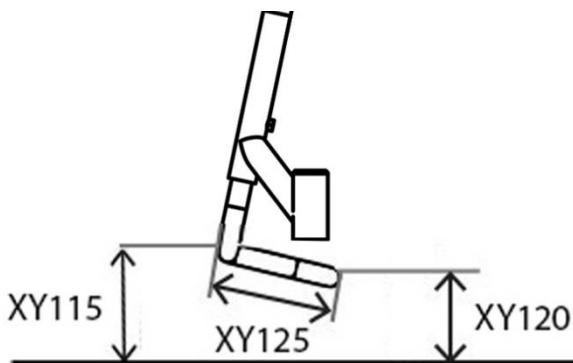

Тип опоры для стоп (Выберите один)

- XB010 Опора для стоп, регулируемая по высоте, облегченная, в форме трубки, алюминиевая

- XB070 Опора для стоп с регулировкой высоты и угла, с алюминиевой пластиной
 111,08 Евро

- CMSXB080 Опора для стоп с фиксированным положением, приваренная к раме, в форме трубки
 125,00 Евро

- XB030 Опора для стоп с регулируемой высотой и углом, откидывается влево и вправо
 266,22 Евро

- XB150 Опора для стоп с регулируемой высотой, в форме трубки, для тяжелого режима
 140,00 Евро

Покрытие опоры для стоп

- XB050 Покрытие опоры для стоп из углеродного волокна (Не для XB070 и XB030)
 132,00 Евро

- XB040 Покрытие опоры для стоп - материал АБС (Не для XB070 и XY030)
 68,00 Евро

- XB170 Покрытие опоры для стоп из алюминия (Не для XB070 и XB030)
 68,00 Евро

- XB160 Лента-липучка опоры для стоп прикреплена к покрытию опоры (не для XB030)
 37,00 Евро

РОЛИКИ, ВИЛКИ И ФИКСАТОРЫ КОЛЕС

Ролики 3"

- XC150 Ролик 3x1,4", алюминиевый центр, «frog legs»
126,23 Евро (Серебристая втулка и черная шина из полиуретана)

4"

- XC060 Ролик 4x1,3", мягкий ролик, черный
- XC110 Ролик 4x1", алюминиевый центр, «frog legs»
126,23 Евро (Серебристая втулка и черная шина из полиуретана)
- XC130 Ролик 4x1,4", алюминиевый центр, с шиной из полиуретана, «frog legs»
126,23 Евро Выберите цвет ниже



- | | | | |
|--|---|--|--|
| <input type="checkbox"/> Серебристая втулка и черная шина (Станд.) | <input type="checkbox"/> Черная втулка и синяя шина | <input type="checkbox"/> Фиолетовая втулка и черная шина | <input type="checkbox"/> Серебристая втулка и синяя шина |
| <input type="checkbox"/> Черная втулка и черная шина | <input type="checkbox"/> Красная втулка и черная шина | <input type="checkbox"/> Золотистая втулка и черная шина | <input type="checkbox"/> Серебристая втулка и красная шина |
| <input type="checkbox"/> Черная втулка и красная шина | <input type="checkbox"/> Синяя втулка и черная шина | <input type="checkbox"/> Зеленая втулка и черная шина | |

5"

- XC070 Ролик 5x1,3", мягкий ролик, черный
- XC100 Ролик 5x1", пневматический алюминиевый центр
141,37 Евро
- XC120 Ролик 5x1", алюминиевый центр, «frog legs»
126,23 Евро (Серебристая втулка и черная шина из полиуретана)
- XC140 Ролик 5x1,4", алюминиевый центр, «frog legs»
126,23 Евро (Серебристая втулка и черная шина из полиуретана)

Вилки роликов

- | | |
|--|---|
| <input type="checkbox"/> CMSXC240 Прессованная вилка ролика, алюминий, для ежедневного применения (Стандартный вариант, если опция не выбрана)
<input type="checkbox"/> Только черный | <input type="radio"/> XC210 Вилка ролика, подвеска «frog legs»
460,00 Евро
<input type="checkbox"/> Черный <input type="checkbox"/> Серебристый |
| <input type="radio"/> CMXXC250 Касторовая вилка с низкой посадкой
83,00 Евро
<input type="checkbox"/> Черный <input type="checkbox"/> Серебристый | <input type="radio"/> XC250 Сварная стальная вилка (Heavy Duty)
131,73 Евро
<input type="checkbox"/> Только черный |

Длина штифта ролика

- XY330 Длина штифта ролика

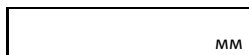

- Оптимизация размеров (Минимальная ширина для свободного вращения ролика и максимальная длина колесной базы)

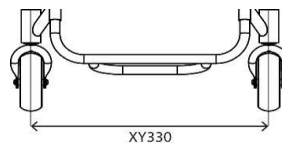

Опции фиксаторов колес

Ножничный тип

- XD020 Фиксаторы колес под сиденьем, ножничного типа
- XD030 Фиксаторы колес, компактные, ножничного типа
99,00 Евро
- XD035 Компактные фиксаторы колес с легким креплением (только с фиксированным центром тяжести)
39,93 Евро
- XD045 Передние, компактные ножничного типа
171,00 Евро

Другое

- XD010 Не включать фиксаторы колес
- XD050 Фиксаторы колес нажимного действия
- XD0046 Передние, нажимного действия
171.00 Евро

Выберите только одну опцию ролика

ЗАЩИТНЫЕ БОКОВИНЫ И ПОДЛОКОТНИКИ

Защитная боковина Алюминий Опции

- XE030 Навинчивающиеся защитные боковины, алюминий
175,34 Евро
- XE080 Защитные боковины, съемные, из алюминия
403,00 Евро
- XE180 Защитные боковины, откидывающиеся, алюминий
209,30 Евро

Углеродное волокно Опции

- XE050 Навинчивающиеся защитные боковины из углеродного волокна
392,00 Евро
- XE100 Защитные боковины, съемные, из углеродного волокна
546,00 Евро
- XE200 Защитные боковины, откидывающиеся, из углеродного волокна
424,12 Евро

Пластик АБС Опции

- XE070 Навинчивающиеся защитные боковины, пластик АБС
175,34 Евро
- XE120 Защитные боковины, съемные, пластик АБС
262,00 Евро

Сварные Опции

- CMSXE220 Защитные боковины, сварные, с бортиком 6 мм
373,00 Евро
- CMSXE240 Сварные защитные боковины, спорт. вариант (Усиленные)
479,20 Евро

Подлокотник Опции

- XF010 Подлокотник с фиксированной высотой, снимается с пластиковой защитной боковиной (Укажите высоту)
- XF020 Подлокотник с фиксированной высотой, снимается с алюминиевой защитной боковиной (Укажите высоту)

Высота (от верха направляющей сиденья до верха подлокотника)

 мм

Размеры защитных боковин Оптимизированные размеры

- Боковая защита на 25 мм выше шины (По контуру шины - Станд. вариант, если не указано иначе)
- Индивидуальная установка защитной боковины над шиной (По контуру шины)
- Защитная боковина на одном уровне с шиной (По контуру шины)

 мм

Индивидуальные размеры

Длина защитной боковины

мм

Высота защитной боковины

мм

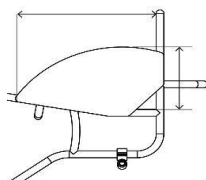

Защитная боковина с щитком Алюминий Опции

- XE040 Навинчивающиеся защитные боковины из алюминия, с щитком
209,30 Евро
- XE090 Защитные боковины, съемные, из алюминия, с щитком
437,00 Евро
- XE190 Защитные боковины, откидывающиеся, из алюминия, с щитком
243,27 Евро

Углеродное волокно Опции

- XE060 Навинчивающиеся защитные боковины из углеродного волокна, с щитком
514,08 Евро
- XE110 Защитные боковины, съемные, из углеродного волокна, с щитком
636,00 Евро
- XE210 Защитные боковины, откидывающиеся, из углеродного волокна, с щитком
514,08 Евро

Размеры защитных боковин

Оптимизированные размеры

Защитная боковина с щитком, с установкой выше шины (Мин. = 10 мм)

 мм

Оптимизировать (на 10 мм выше шины)

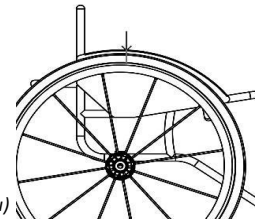

Индивидуальные размеры

Защитная боковина с щитком до центра шины (Станд. вариант, если опция не выбрана)

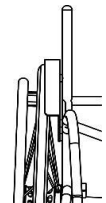

Защитная боковина с щитком до внешней части шины

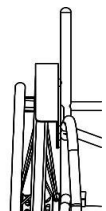

Выберите оптимизированные или индивидуальные размеры

Выберите оптимизированные или индивидуальные размеры

СПИНКА

Высота спинки - Фиксированная или регулируемая (Выберите одну)

XY230 Фиксированная высота спинки

Укажите высоту

мм

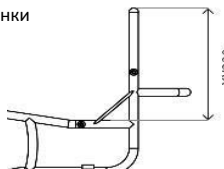

XY245 Спинка с регулируемой высотой
132,00 Евро

(+/-25mm)

Укажите наименьшую высоту

мм

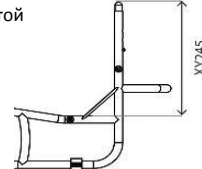

Конструкция спинки - Фиксированная или складная (Выберите одну)

XG010 Спинка фиксированная (Не складная)

CMSXG020 Спинка складная с 2 позициями фиксатора с защелкой и регулируемым углом (± 5 град.)
366,28 Евро

Эргономичный вариант - Заданное положение задней части (Выберите одно)

XY360 Угол наклона спинки

-5 -3 0 +3 +5

Град.

Индивидуальный размер
(Макс. -10/+20 град.)

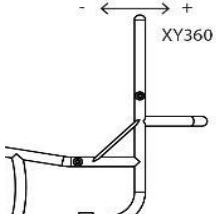

XG100 Эргономичная спинка
79,41 Евро

Высота по вертикали
(Мин. 250 мм)

Позиция задней части

мм

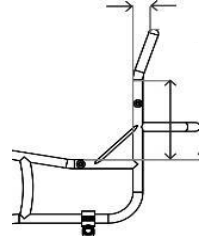

Эргономичный вариант - Заданное положение боковой части (Выберите одно)

XG110 Внутренняя часть спинки с сужением (Выше защитных боковин)
79,41 Евро

Ширина

мм

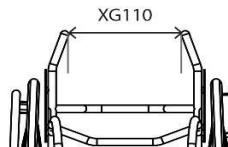

XG120 Наружная часть спинки с расширением (Выше защитных боковин)
79,41 Евро

Ширина

мм

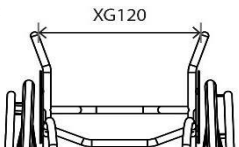

Рукоятки для толкания Опции

XG070 Спинка с навинчивающимися ручьями для толкания (Не применяется с XY245)
155,00 Евро

XG080 Спинка с откидывающимися вниз ручьями для толкания (Не применяется с XY245)
237,30 Евро

XG085 Спинка с откидывающимися вниз ручьями для толкания, с регулировкой высоты (Не применяется с XY245)
261,00 евро

XG090 Спинка с регулируемыми по высоте прогулочными ручьями для толкания
273,11 Евро

Высота от поверхности пола

мм

Оптимизировать
(1000 мм от поверхности пола)

Спинка Опции

XG040 Спинка фиксированная, для тяжелого режима (Рекомендуется для езды при ручном управлении) (Не применяется с XY245)
141,37 Евро

XG130 Спинка с трубчатой штангой, увеличенная глубина (Стандарт - 90 мм)
79,41 Евро

Глубина

мм

Спинка ILSA Опции

XG140 Спинка с зажимом встроенной боковой опоры (ILSA)
414,00 Евро

A - Слева

мм

A - Справа

мм

B - Слева

мм

B - Справа

мм

C - Слева

мм

C - Справа

мм

D - Слева

мм

D - Справа

мм

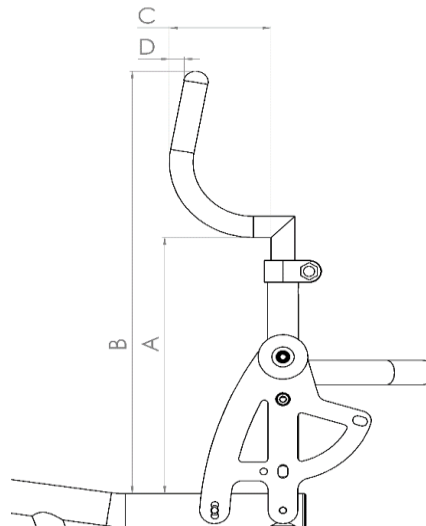

ШТАНГА ДЛЯ РАЗВАЛА КОЛЕС

Регулируемый центр тяжести		Фиксированный центр тяжести	
Центр тяжести - Выберите один	<input type="checkbox"/> ХН110 Штанга для развала колес, регулируемое положение, квадратная задняя часть рамы (25-150 мм)	Центр тяжести - Выберите один	<input type="radio"/> SMSXН090 330,00 Евро Штанга для развала колес, фиксированная, встроенная в раму, V-образная конструкция (25-125 мм)
	<input type="text"/> мм		<input type="text"/> мм
	<input type="checkbox"/> ХН120 Центр тяжести регулируемый, закругленная задняя часть рамы (60-150 мм)		
	<input type="text"/> мм		
Укажите угол развала колес		Укажите угол развала колес	
	<input type="checkbox"/> ХУ390 Угол развала колес		<input type="checkbox"/> ХУ390 Угол развала колес
	<input type="text"/> град.		<input type="text"/> град.
Штанга для развала колес Опции		Штанга для развала колес Опции	
<input type="radio"/> ХН030 665,00 Евро Штанга для развала колес с подвеской «Frog Legs»	<input type="radio"/> ХН040 277,00 Евро Штанга для развала колес хэндбайка, фиксированная, сварная Угол развала колес (Штанга для развала колес хэндбайка)	<input type="radio"/> ХН040 277,00 Евро Штанга для развала колес хэндбайка, фиксированная, сварная Угол развала колес (Штанга для развала колес хэндбайка)	<input type="radio"/> ХН040 277,00 Евро Штанга для развала колес хэндбайка, фиксированная, сварная Угол развала колес (Штанга для развала колес хэндбайка)
<input type="checkbox"/> 0 <input type="checkbox"/> 5 Высота ролика от поверхности пола для установки хэндбайка (Стандарт 30 мм, если не указано иначе)	<input type="checkbox"/> 0 <input type="checkbox"/> 5 Высота ролика от поверхности пола для установки хэндбайка (Стандарт 30 мм, если не указано иначе)	<input type="checkbox"/> 0 <input type="checkbox"/> 5 Высота ролика от поверхности пола для установки хэндбайка (Стандарт 30 мм, если не указано иначе)	<input type="checkbox"/> 0 <input type="checkbox"/> 5 Высота ролика от поверхности пола для установки хэндбайка (Стандарт 30 мм, если не указано иначе)
<input type="checkbox"/> 30 <input type="checkbox"/> 50 Высота ролика от поверхности пола для установки хэндбайка (Стандарт 30 мм, если не указано иначе)	<input type="checkbox"/> 30 <input type="checkbox"/> 50 Высота ролика от поверхности пола для установки хэндбайка (Стандарт 30 мм, если не указано иначе)	<input type="checkbox"/> 30 <input type="checkbox"/> 50 Высота ролика от поверхности пола для установки хэндбайка (Стандарт 30 мм, если не указано иначе)	<input type="checkbox"/> 30 <input type="checkbox"/> 50 Высота ролика от поверхности пола для установки хэндбайка (Стандарт 30 мм, если не указано иначе)
Устройство против опрокидывания Опции			
<input type="radio"/> ХJ010 141,37 Евро Устройство против опрокидывания, отводится влево (Только с квадратной задней частью рамы. Не для ХН040)	<input type="radio"/> ХJ020 141,37 Евро Устройство против опрокидывания, отводится вправо (Только с квадратной задней частью рамы. Не для ХН040)	<input type="radio"/> ХJ100 437,00 Евро (по центру) Одиночный спортивный антиопрокидыватель	

ЗАДНИЕ КОЛЕСА

Размер колеса

- XY420 Размер колеса 24"
 XY430 Размер колеса 25"
 XY440 Размер колеса 26"

Зазор колес

- XY460 Зазор задних колес



- 15
 20
 25



Опции задних колес (Выберите одну)

- | | |
|---|---|
| <input type="checkbox"/> ХК010 Fusion, 16 спиц
(Серебристая втулка, черные спицы) | <input type="checkbox"/> ХК320 Колесо Spinerger XLX , 12 спиц, перекрещ./
729,4 Евро радиальные спицы |
| <input type="checkbox"/> ХК050 Spinerger LX , 12 спиц
693,00 Евро | <input type="checkbox"/> ХК060 Spinerger SPOX , 18 спиц
521,5 Евро |
| <input type="checkbox"/> ХК150 Spinerger CLX , 18 углеродных плоских спиц
1377,0 Евро | <input type="checkbox"/> ХК070 Spinerger BLXL , 18 плоских спиц
729,4 Евро |
- Опции цветовых оттенков Spinerger:
- | | | |
|---|--|---|
| <input type="checkbox"/> Черные / черная втулка | <input type="checkbox"/> Белые / черная втулка | <input type="checkbox"/> ХК180 Индивидуальный дизайн спиц
162,00 евро (Укажите цвет) |
| <input type="checkbox"/> Красные / черная втулка | <input type="checkbox"/> Синие / черная втулка | Внутренний: _____ |
| <input type="checkbox"/> Желтые / черная втулка | <input type="checkbox"/> Зеленые / черная втулка | Наружный: _____ |
| <input type="checkbox"/> Розовые / черная втулка | <input type="checkbox"/> Оранжевые / черная втулка | |
| <input type="checkbox"/> Фиолетовые / черная втулка | | |
- | | | |
|--|---|---|
| <input type="checkbox"/> ХК190 Черная втулка
85,00 Евро | <input type="checkbox"/> ХК200 Серебристая втулка
85,00 Евро | <input type="checkbox"/> ХК201 Красная втулка/обручи
171,00 Евро (только LX, XLX и BLXL) |
| <input type="checkbox"/> ХК202 Фиолетовая втулка/обручи
171,00 Евро (только LX, XLX и BLXL) | <input type="checkbox"/> ХК203 Синяя втулка/обручи
171,00 Евро (только LX, XLX и BLXL) | <input type="checkbox"/> ХК204 Индивидуальная втулка/обручи
225,00 Евро Выберите цвет: _____ |

Позиция обруча

- XY480 Обод с установкой на малое расстояние
 XY485 Обод с установкой на большое расстояние
- XL090 Съёмный, дополнительные монтажные выступы
101,00 евро (рекомендуется для малых зазоров колес)

Опции обруча

- | | |
|--|---|
| <input type="checkbox"/> XL010 Алюминиевый, твердый, анодированный, 6 выступов | <input type="checkbox"/> XL040 Титановый, 6 выступов
239,00 евро |
| <input type="checkbox"/> XL030 Обод Surge LT, 6 выступов
337,00 евро | <input type="checkbox"/> XL050 Нержавеющая сталь, 6 выступов
132,00 евро |
| <input type="checkbox"/> XL020 Обод Tetra grip, 6 выступов
282,00 евро | <input type="checkbox"/> XL140 Обод Ergo grip, 6 выступов, широкий
294,00 евро |
| <input type="checkbox"/> XL100 Обод Para grip, 6 выступов
282,00 евро | |

Опции шин

- XM010 Kenda
 Серый (Стандарт)
 Синий
 Красный
- XM130 Kenda черные
18,00 евро
- XM020 Schwalbe Marathon Plus
68,00 евро
- XM040 Shox, массивные, безвоздушные
111,00 евро (только 24", 25")
- XM060 Schwalbe One (только 24", 25")
94,00 евро
- XM050 Kenda K885, шина для горного велосипеда (только 24", 25")
27,00 евро

Опции вентилей камеры шины

- XY500 Вентиль камеры шины «Schraeder»
(Станд. вариант, если опция не выбрана)
- XY490 Вентиль камеры шины «Presta»

Аксессуары для колес

- | | |
|---|--|
| <input type="checkbox"/> ХК220 Быстросъемная ось титановая (пара)
113,00 Евро (Не применяется с ХК010 и ХК070) | <input type="checkbox"/> ХК300 Комплект колес внедорожных 22", обод с обручем для
643,00 Евро ручного захвата, шина МТВ и оси (Заменяет колесо 24" с ХМ010) |
| <input type="checkbox"/> ХК240 Быстросъемная ось Quadro (пара)
155,00 Евро | <input type="checkbox"/> ХК310 Комплект колес внедорожных 24", обод с обручем
643,00 Евро для ручного захвата, шина МТВ и оси (Заменяет колесо 25" с ХМ010) |

ОПЦИИ ОТДЕЛКИ РАМЫ

<input type="checkbox"/> XN010	Рама с порошковым покрытием	<input type="checkbox"/> XN150	Компоненты с порошковым покрытием
--------------------------------	-----------------------------	--------------------------------	-----------------------------------

Рама Комп.	Глянцевое	Рама Комп.	Матовое	Рама	Комп.	Специальное	
<input type="checkbox"/>	<input type="checkbox"/> Черный глянцевый 103	<input type="checkbox"/>	<input type="checkbox"/> Черный матовый 105	<input type="checkbox"/>	<input type="checkbox"/>	Хром зеркальный 300	
<input type="checkbox"/>	<input type="checkbox"/> Белый глянцевый 100	<input type="checkbox"/>	<input type="checkbox"/> Белый матовый 101	<input type="checkbox"/>	<input type="checkbox"/>	Блестящий серебристый 170	
<input type="checkbox"/>	<input type="checkbox"/> Серый глянцевый 132	<input type="checkbox"/>	<input type="checkbox"/> Серый матовый 130	<input type="checkbox"/>	<input type="checkbox"/>	Черный металлик матовый 104	
<input type="checkbox"/>	<input type="checkbox"/> Кремовый глянцевый 135	<input type="checkbox"/>	<input type="checkbox"/> Светло-серый матовый 133	<input type="checkbox"/>	<input type="checkbox"/>	Серый металлик матовый 130	
<input type="checkbox"/>	<input type="checkbox"/> Красный глянцевый 108	<input type="checkbox"/>	<input type="checkbox"/> Морской синий матовый 152	<input type="checkbox"/>	<input type="checkbox"/>	Фиолетовый металлик 816	
<input type="checkbox"/>	<input type="checkbox"/> Желтый глянцевый 120	Индивидуальный				<input type="checkbox"/>	<input type="checkbox"/> Зеленый металлик 820
<input type="checkbox"/>	<input type="checkbox"/> Лесной зеленый глянцевый	<input type="radio"/>	XN200	Индивидуальный цвет краски		<input type="checkbox"/>	<input type="checkbox"/> Синий металлик 821
<input type="checkbox"/>	<input type="checkbox"/> Зеленый глянцевый 107		171,00 евро			<input type="checkbox"/>	<input type="checkbox"/> Лайм металлик 830
<input type="checkbox"/>	<input type="checkbox"/> Синий глянцевый 151	Рама Комп.	Выберите цвет/RAL:		<input type="checkbox"/>	<input type="checkbox"/> Черный наждак 201	
<input type="checkbox"/>	<input type="checkbox"/> Ярко-синий глянцевый 154	<input type="checkbox"/>			<input type="checkbox"/>	<input type="checkbox"/> Серый наждак 202	
<input type="checkbox"/>	<input type="checkbox"/> Голубой глянцевый 174				<input type="checkbox"/>	<input type="checkbox"/> Белый наждак 200	
<input type="checkbox"/>	<input type="checkbox"/> Зелено-голубой глянцевый						
<input type="checkbox"/>	<input type="checkbox"/> Розовый глянцевый 188						
<input type="checkbox"/>	<input type="checkbox"/> Оранжевый глянцевый 180						
<input type="checkbox"/>	<input type="checkbox"/> Фиолетовый глянцевый 157						

ОБИВКА

Обивка сиденья

- | | | | | |
|--------------------------------|---|-----------------------------|-------------|--|
| <input type="checkbox"/> XR040 | Обивка, полотно сиденья, регулировка натяжения с помощью ремней
<i>(Станд. вариант, если не указано иначе)</i> | <input type="radio"/> XR050 | 336,00 Евро | Дополнительная пластина для сиденья из углеродного волокна вместо обивки сиденья |
|--------------------------------|---|-----------------------------|-------------|--|

Обивка спинки

- | | | | |
|--------------------------------|---|--------------------------|-------------------|
| <input type="checkbox"/> XR030 | Обивка спинки из нейлона, с регулируемым натяжением | | |
| <input type="radio"/> CMSXP190 | 138,00 Евро
Обивка спинки, улучшенная, «Airtech», с регулируемым натяжением, с ремнями | | |
| <input type="radio"/> XR060 | 345,00 Евро
Обивка спинки, улучшенная, полностью кожаная | | |
| <input type="checkbox"/> | Цвет кожи черный
<i>(Станд. вариант, если не указано иначе)</i> | <input type="checkbox"/> | Цвет кожи красный |
| <input type="radio"/> XR070 | 119,34 Евро
Улучшенная обивка с кожаными углами на боковых крыльях - <i>(Не применяется с XG080)</i> | | |
| <input type="checkbox"/> | Цвет кожи черный
<i>(Станд. вариант, если не указано иначе)</i> | <input type="checkbox"/> | Цвет кожи красный |

Опции обивки спинки со строчкой (Только с CMSXP190)

- | | | | | | |
|--------------------------|--|--------------------------|--------------|--------------------------|------------|
| <input type="checkbox"/> | Серебристый <i>(Станд. вариант, если не указано иначе)</i> | <input type="checkbox"/> | Черный | <input type="checkbox"/> | Синий |
| <input type="checkbox"/> | Красный | <input type="checkbox"/> | Светло-синий | <input type="checkbox"/> | Фиолетовый |

Опции обивки спинки с логотипом (Только с CMSXP190)

- | | | | | | |
|--------------------------|--|--------------------------|--------------|--------------------------|------------|
| <input type="checkbox"/> | Серебристый <i>(Станд. вариант, если не указано иначе)</i> | <input type="checkbox"/> | Черный | <input type="checkbox"/> | Синий |
| <input type="checkbox"/> | Красный | <input type="checkbox"/> | Светло-синий | <input type="checkbox"/> | Фиолетовый |

Аксессуары для спинки

- | | | | |
|-----------------------------|--|-----------------------------|--|
| <input type="radio"/> XR110 | 89,00 Евро
Обивка спинки с карманом на «молнии» | <input type="radio"/> XR170 | 136,00 Евро
Обивка с индивидуальной декоративной отделкой
<i>(Пожалуйста, предоставьте файл .jpeg и укажите позицию)</i> |
|-----------------------------|--|-----------------------------|--|

ПОДУШКА

XP080 Подушка из пеноматериала, с чехлом из нейлона
83,00 евро (выберите плотность и размер ниже)

- | | | |
|--|---|--|
| <input type="checkbox"/> Мягкая (CMS040) | <input type="checkbox"/> Средняя (CMS050) | <input type="checkbox"/> Твердая (гесол, 9 фунтов) |
| <input type="checkbox"/> 50 мм | <input type="checkbox"/> 75 мм | <input type="checkbox"/> 100 мм |

Опции чехла для подушки

XP090 Чехол для подушки Air Lite
64,00 евро (Черный)

XP100 Кожаный чехол для подушки
211,00 евро (выберите цвет ниже)

- Черный (станд.) Красный Серый

Подушка Jay

XP250 Гелевая прокладка JAY Extreme Active
648,00 Евро (Цена изменяется в зависимости от размера)

выберите размер

XP251 JAY Easy Visco
250,00 Евро (Цена изменяется в зависимости от размера)

выберите размер

Другая подушка Jay, укажите код, стоимость, размер и описание:

Варианты рамы

XR060 Сварные монтажные петли для ремней, фиксирующих голени
101,00 Евро (установить ремень для голени на передней части рамы)

Укажите высоту от поверхности пола

- Оптимизация размеров

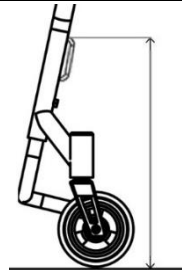

АКСЕССУАРЫ

XR080 Переднее колесо в сборе
725,00 Евро (только для XB010, TGAXB080, XB150)

(Заполняется только
сотрудниками компании)

Серийный номер
переднего колеса:

- XP420 Обивка, защитные устройства рамы, нейлон, с креплениями на «липучке»
48,00 Евро
- XR190 Сумка для снаряжения Phoenix Unstoppable
531,00 Евро
- XR200 Рюкзак с логотипом RGK (черный)
63,00 Евро
- XR010 Дополнительная сумка на сиденье с креплением на «липучке»
38,00 Евро (Черный)
- XR020 Дополнительная большая сумка для хранения вещей под сиденьем (Черная)
89,00 Евро
- XR090 Дополнительный набор инструментов
- XS060 Дополнительный ремень для фиксации голени

