



Счет к оплате:
 Фамилия:
 Улица:
 Город: Почтовый индекс:
 Страна:
 Телефон: Факс:

Адрес поставки:
 Фамилия:
 Улица:
 Город: Почтовый индекс:
 Страна:
 Телефон: Факс:

Дата заказа:
 Заказ на покупку:
 Необходимое количество:



Промаркировано для:
 № заказа:

- Заказ
- Расчет
- По индивидуальному заказу

- = Стандарт
- = Платная опция
- L = Увеличенное время поставки
- ⊖ = Бесплатная опция

Макс. вес пользователя: 140 кг

ВЕС ПОЛЬЗОВАТЕЛЯ кг

Обязательная информация для подтверждения правильности конфигурации

Арт. №: LY-710-311000-000

Пожалуйста, изучите наш каталог оттенков, чтобы подтвердить выбранный вами цвет в конце бланка для заказа
Базовая цена 2 254 Евро

ПАРАМЕТРЫ КЛИЕНТА

ШИРИНА СИДЕНЬЯ

см	38	40	42	44	46	48	50	52	54
	○	○	○	○	○	○	○	□	□

= 133 Евро –
дополнительная плата

ГЛУБИНА СИДЕНЬЯ

Увеличение 6 см

см	36	38	40	42	44	46	48	50	52	54
	○	○	○	○	○	○	□	□	□	□
	Увеличение 8 см					Увеличение 6 см				

Заводская настройка SD

SD 36 - 44 см --> 40 см
 SD 42 - 48 см --> 44 см
 SD 48 - 54 см --> 50 см

ВЫБОР ВЫСОТЫ СИДЕНЬЯ СПЕРЕДИ: в зависимости от размера передних роликов

	37	38	39	40	41	42	43	44	45	46	47	48	49	50	51	52
РОЛИКИ	4"	○	○	○	○	○	○	○	○	○	○	○	○	○	○	○
	5"	○	○	○	○	○	○	○	○	○	○	○	○	○	○	○
	6"	○	○	○	○	○	○	○	○	○	○	○	○	○	○	○
	7"	○	○	○	○	○	○	○	○	○	○	○	○	○	○	○

ВЫБОР ВЫСОТЫ СИДЕНЬЯ СЗАДИ: в зависимости от размера задних колес

Высота сиденья сзади может быть меньше выбранной высоты сиденья спереди только на значение в диапазоне от 0 см до 6 см.

Высота сиденья сзади в см

Задние колеса	35	36	37	38	39	40	41	42	43	44	45	46	47	48	49	50
20" *	○	○	○	○	○	○	○	○	○	○	○	○	○	○	○	○
22"	○	○	○	○	○	○	○	○	○	○	○	○	○	○	○	○
24"	○	○	○	○	○	○	○	○	○	○	○	○	○	○	○	○

* только с универс. задним колесом

Используйте следующий метод измерения:

Рекомендуемый метод разработан на основе большого практического опыта.
В отдельных случаях возможны отклонения

Ширина сиденья:

а) Для пользователя:

Между защитной боковиной и бедром должен оставаться вертикальный зазор с каждой стороны (всего прикл. 1-2 см).

б) На инвалидной коляске:

От внешн. трубки рамы с одной стороны до внешн. трубки рамы с другой стороны

Глубина сиденья:

а) Для пользователя:

Сидя прямо: оставьте зазор в 2-3 пальца между передним краем обивки сиденья и обратной стороной колена (прикл. 3-6 см). Будьте внимательны при использовании рег. обивки.

б) На инвалидной коляске:

От спинки трубки до переднего края обивки сиденья.

Высота спинки:

а) Для пользователя:

Изм. от сиденья, включая подушку, до уровня, отстоящего от нижнего края лопаток **не более** чем на один палец (1 - 2 см). **Важно!** Высота спинки зависит от группы инвалидности.

б) На инвалидной коляске:

От трубки сиденья до верхнего края обивки спинки.

Примечание: При измерении высоты спинки большое значение имеет способность пользователя сидеть прямо, в зависимости от этого значения могут существенно меняться.

Длина голени:

а) Для пользователя:

Ноги согнуты под прямым углом, от обратной стороны колена до нижней поверхности подошвы.

б) На инвалидной коляске:

От передней части сиденья до верхнего края опоры для стоп. **Не забудьте** учесть высоту подушки

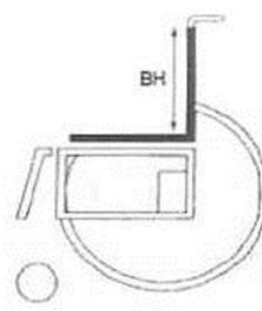
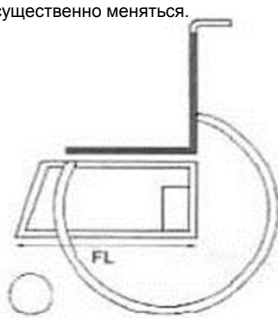
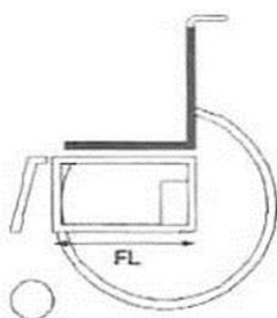
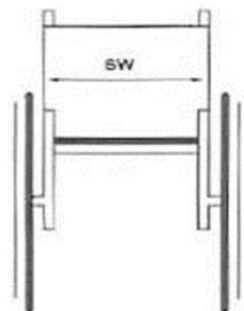

Общая ширина:

Со стандарт. колесами, вкл. близкую установку обруча

в комб. с бок. защитой в виде щитка:

SW + 20 см

в комб. с алюм. защит. боковинами:

SW + 18 см

Ширина коляски увеличивается на 2 см при использовании колес с барабан. тормозом.

Обзор технических данных:

Вес: от 13,1 кг

Макс. общая высота: 95 см

Макс. общая длина: 98 см

Макс. общая ширина: SW + 20 см

Общая длина Короткая рама 50,5 см

Средняя рама 54,5 см

Длинная рама 60,5 см

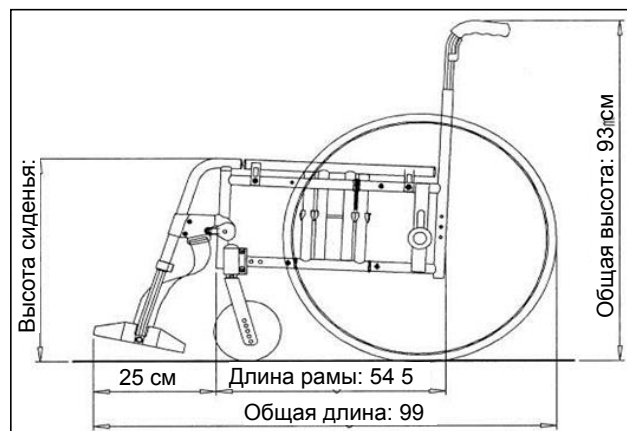

Изделие прошло аварийное испытание согласно ISO 7176-19 и получило допуск на перевозку в транспортных средствах









Для перевозки без пациента коляска должна быть надежно зафиксирована в автомобиле

Следует учесть, что все указанные в таблице размеры относятся к стандартной конфигурации:

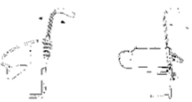
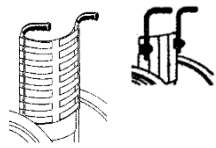
Стандартная коляска 40x40 см, развал 3°; ЦТ 5,6 см, угол сиденья 8°

Любые изменения конфигурации могут привести к изменению высоты сиденья.

Производственные допуски составляют +/- 1 см

Easy 160 i				Евро								
● = Стандарт ○ = бесплатная опция □ = платная опция / = снижение цены												
СИДЕНЬЕ												
EOS020011	●	Полотно сиденья, нейлон, регул. глубина, 1 карман		Станд.	 <p>С увеличением глубины сиденья</p>							
EOS020000	○	Без полотна сиденья										
Подушка сиденья, пена (средней мягкости), чехол на «молнии», черный												
EOS020101		3 см		88 Евро								
EOS020102		5 см		88 Евро								
Аксессуары для подушки												
EOS020150	□	Чехол подушки сид. для замены, чехол на «молнии», черный	(только с заказом подушки)	40 Евро								
Подушки JAY												
JAY020002	□	Jay Basic		125 Евро								
JAY020003	□	Jay Soft Combi P		185 Евро								
JAY020001	□	Jay Easy Visco		272 Евро								
СПИНКА												
Диапазон высоты спинки		30 - 40	40 - 50	<i>(регул. без ограничения)</i>								
Высота спинки в см		○ 30	○ 40									
		○ 32,5	○ 42,5									
		○ 35	○ 45									
		○ 37,5	○ 47,5									
		○ 40	○ 50									
EOS030010	●	Спинка фиксированная (90°)		Станд.								
EOS030012	□	Спинка с регулируемым углом	<i>(85° - 105° с шагом 5°)</i>	221 Евро								
EOS030014	□	Спинка, наклон., пневмат. пружина	<i>(87° - 110°, реком. устр. против опрокид.)</i>	265 Евро								
EOS030301	●	Полотно спинки, нейлон, с набивкой, регул., 1 карман для принадлежн.										
Рукоятки для толкания												
EOS030201	●	Длинные рукоятки										
EOS030204	□	Регулируемые по высоте рукоятки										
EOS030205	□	Рукоятки с регулировкой по высоте, для спинок Jay.		241 Евро								
Аксессуары спинки												
EOS030412	□	Подголовник, средний, высота, глубина и угол регулируются	(8)	<i>(вкл. стабилизир. штангу)</i>		317 Евро						
EOS030410	□	Подголовник, большая высота, глубина и угол регулируются	(8)	<i>(вкл. стабилизир. штангу)</i>	317 Евро							
EOS030401	□	Стабилизир. штанга, складная	(3)		106 Евро							
Спинка JAY J3  Не в комб. с обивкой спинки												
JAY030001		Jay J3 Средняя часть груди (MT)		Станд.	 <p>(MC) Средний контур</p> <p>(DC) Глубокий контур</p>  <p>(DC)</p>							
Контур MC		JAY030011	□	M (34)		JAY030018	□	T (38)	754 Евро			
Контур DC		JAY030013	□	S (42)		JAY030020	□	M (46)	JAY030026	□	T (50)	841 Евро
Контур PDC		JAY030014	□	S (42)		JAY030021	□	M (46)	JAY030027	□	T (50)	907 Евро
Контур PDC		JAY030031	□	M (46)							951 Евро	
Контур MC		JAY030016	□	S (53)		JAY030023	□	M (57)	JAY030029	□	T (61)	885 Евро
Контур DC		JAY030017	□	S (53)		JAY030024	□	M (57)	JAY030030	□	T (61)	929 Евро
Контур PDC		JAY030032	□	S (53)							973 Евро	
JAY030006	□	Стандарт. подголовник. Jay (вкл. монтаж)				<i>только со спинками JAY J3</i>			262 Евро			
JAY030004	□	Пов.-отвод. подголовник Jay (вкл. монтаж)				<i>только со спинками JAY J3</i>			437 Евро			
Защитные боковины												
Бок. защита в виде щитка, откид., съёмная												
EOS040020	●	Приспособл. для деблокир. при тетраплегии		Станд.								
EOS040005	□	Бок. защита в виде щитка, откид., съёмная	<i>(не пост. с прокл. для рук при гемиплегии)</i>	246 Евро								
EOS040002	□	Бок. защита в виде щитка, регул. по высоте, откид., съёмная		332 Евро								
EOS040056	□	Бок. защита в виде щитка, регул. по высоте, откид., съёмная, для наклонной спинки		361 Евро								
EOS040136	□	Прокл. для рук при гемиплегии	<i>(только с боковиной в виде щитка, с регул. высоты)</i>	408 Евро								
EOS040137	□	Монтаж слева										
EOS040138	□	Монтаж справа										
Защитная боковина												
EOS040102	□	Алюм. боковины, с защитой от низкой температуры (цвет рамы)	<i>(не пост. с механизм. наклона)</i>	171 Евро								
EOS040129	□	Ограждение, композит., клепаное, черное	<i>(только с алюм. защит. боковинами)</i>	69 Евро								
EOS040128	□	Прокл. для рук, для алюм. защит. боковины, с регул. высоты	<i>(только с алюм. защит. боковинами)</i>	91 Евро								
EOS090011	□	Столик, вставл., SW 38 - 48 см	<i>(только для защит. боковины с прокл. для рук)</i>	238 Евро								
EOS090012	□	Столик, пов.-отвод. (в сторону), SW 34-50 см, монтаж слева		301 Евро								
EOS090013	□	Столик, пов.-отвод. (в сторону), SW 34-50 см, монтаж справа		301 Евро								
1:	<i>только с боковиной в виде щитка, с регул. высоты; не пост. со столиком</i>											
2:	<i>только для защит. боковины с прокл. для рук; с регул. высоты</i>											
3:	<i>стабилизир. штанга, склад.; не с SW 52 см, 54 см и подголовником</i>											
4:												
5:	<i>только для длины голени 34-49 см</i>											
6:	<i>только для длины голени 22-33 см</i>											
7:	<i>только с фикс. прокл. для рук, высота сид. сзади от 44 см, с зад. колесом 24"</i>											
8:	<i>только с регул. по высоте рукоятками, не пост. с SW 52-54 см</i>											
					Дополнительную информацию можно найти на нашей веб-странице www.ortho-titan.com							

Высота сиденья	Позиция вилки	Позиция пластины оси	Высота сиденья сзади (позиция пластины оси)		
Ролик 4"			Заднее колесо 20"	Заднее колесо 22"	Заднее колесо 24"
37	3	9	35 (9) - 36 (8)		
38	2	9	35 (9) - 38 (7)	37 (9) - 38 (8)	
39	1	9	35 (9) - 39 (6)	37 (9) - 38 (8)	
41	1	8	35 (9) - 41 (4)	37 (9) - 38 (8)	40 (9) - 41 (8)
42	1	7	36 (8) - 41 (4)	37 (9) - 42 (5)	40 (9) - 41 (8)
43	1	6	38 (7) - 43 (2)	37 (9) - 43 (4)	40 (9) - 43 (6)
44	1	5	39 (6) - 43 (2)	38 (8) - 43 (3)	40 (9) - 44 (5)
46	1	4	40 (5) - 45 (1)	40 (7) - 45 (2)	40 (9) - 45 (4)
47	1	3	41 (4) - 45 (1)	41 (6) - 47 (1)	41 (8) - 45 (4)
48	1	2	42 (3) - 45 (1)	42 (5) - 47 (1)	42 (7) - 48 (2)

5" ролик			Заднее колесо 20"	Заднее колесо 22"	Заднее колесо 24"
37	4	9	35 (9) - 36 (8)		
38	3	9	35 (9) - 38 (7)	37 (9) - 38,5 (8)	
39	2	9	35 (9) - 39 (6)	37 (9) - 38,5 (8)	
41	1	9	35 (9) - 41 (4)	37 (9) - 41 (6)	40 (9)
42	1	8	36 (8) - 41 (4)	37 (9) - 42 (5)	40 (9) - 41 (8)
43	1	7	38 (7) - 43 (2)	38 (9) - 43 (3)	40 (9) - 43 (6)
44	1	6	39 (6) - 43 (2)	38 (9) - 43 (3)	40 (9) - 44 (5)
46	1	5	40 (5) - 45 (1)	40 (7) - 45 (2)	40 (9) - 45 (4)
47	1	4	41 (4) - 45 (1)	41 (6) - 47 (1)	41 (8) - 45 (4)
48	1	3	42 (3) - 45 (1)	43 (4) - 47 (1)	43 (6) - 48 (2)
49	1	2	43 (2) - 45 (1)	44 (3) - 47 (1)	43 (6) - 48 (2)

6" мягкий ролик			Заднее колесо 20"	Заднее колесо 22"	Заднее колесо 24"
40	2	9	35 (9) - 40 (5)	37 (9) - 40 (7)	40 (9)
41	1	9	36 (8) - 41 (4)	37 (9) - 41 (6)	40 (9) - 41 (8)
42	1	8	38 (7) - 42 (3)	37 (9) - 43 (4)	40 (9) - 42 (7)
44	1	7	39 (6) - 43 (2)	38 (8) - 43 (3)	40 (9) - 43 (6)
45	1	6	40 (5) - 45 (1)	40 (7) - 43 (3)	40 (9) - 44 (5)
46	1	5	41 (4) - 45 (1)	41 (6) - 45 (2)	41 (8) - 45 (4)
47	1	4	42 (4) - 45 (1)	42 (5) - 47 (1)	42 (7) - 47 (3)
49	1	3	43 (2) - 45 (1)	43 (3) - 47 (1)	43 (6) - 48 (2)
50	1	2	45 (1)	45 (2) - 47 (1)	44 (5) - 50 (1)

6" пневматич. ролик			Заднее колесо 20"	Заднее колесо 22"	Заднее колесо 24"
42	1	9	36 (8) - 41 (4)	37 (9) - 42 (5)	40 (9) - 41 (8)
43	1	8	38 (7) - 42 (3)	37 (9) - 43 (4)	40 (9) - 42 (7)
44	1	7	39 (6) - 43 (3)	38 (8) - 43 (3)	40 (9) - 44 (5)
45	1	6	40 (5) - 45 (1)	40 (7) - 45 (2)	40 (9) - 45 (4)
47	1	5	41 (4) - 45 (1)	41 (6) - 47 (1)	41 (8) - 45 (4)
48	1	4	42 (3) - 45 (1)	42 (5) - 47 (1)	42 (7) - 47 (3)
49	1	3	43 (2) - 45 (1)	43 (5) - 47 (1)	43 (6) - 48 (2)
50	1	2	45 (1)	45 (2) - 47 (1)	44 (5) - 50 (1)

7" ролик			Заднее колесо 24"
44	1	8	40 (9) - 44 (5)
45	1	7	40 (9) - 45 (4)
47	1	6	41 (8) - 45 (4)
48	1	5	42 (7) - 47 (3)
49	1	4	43 (6) - 48 (2)
50	1	3	44 (5) - 50 (1)
52	1	2	47 (3) - 50 (1)



Передняя пластина оси



Задняя пластина оси

● = Стандарт ○ = бесплатная опция □ = платная опция ./ = снижение цены

Евро

ОПОРА ДЛЯ НОГ И ПЛАСТИНЫ ДЛЯ СТОП

EOS050005	● Композит. подвес. кроншт. EOS050002 70°	Станд.	
EOS050104	□ Пластина для стоп, раздельн., композит., откидн. (в сторону), с петлей для пятки, черная	89 Евро	
EOS050020	□ Пластина для стоп, раздельная, композит., с регул. углом, откидн. (в сторону), с петлей для пятки, черная (5)	134 Евро	
EOS050050	□ Пластина для стоп, раздельная, алюм., с регул. углом, откидн. (в сторону), с петлей для пятки, черная (5)	341 Евро	
EOS050102	□ Пластина для стоп в виде платф., алюм., с регул. угла, откид. (в сторону), с петлей для пятки, черная (5)	285 Евро	
EOS050057	□ Пластина для стоп в виде платф., алюм., с регул. угла, откид. (в сторону), выс. монтаж, с ремн. для икр, черн. (6)	285 Евро	
EOS050051	□ Пластина для стоп, раздельная, алюм., с регул. угла, откид. (в сторону), выс. монтаж, с петл. для пятки, цвет рамы	285 Евро	
EOS090019	□ Откидной кронштейн для сумок Caddy (UL мин. 39 см)	94 Евро	

Подвес. кроншт., алюм., откидн. (0° - 90°), пов.-отводн., слева

(мин. SW = 36 см; мин. SD = 40 см; мин. LLL = 36 см)

EOS050009	□ Подвес. кроншт., алюм., откидн. (0° - 90°), пов.-отводн., слева	115 Евро	
EOS050010	□ Подвес. кроншт., алюм., откидн. (0° - 90°), пов.-отводн., справа	115 Евро	
EOS050011	□ Подвес. кроншт., алюм., откидн. (0° - 90°), пов.-отводн., пара	229 Евро	

Длина голени (LLL) (Внимание: макс. LLL = SH - 2,5 см)

- 21* ○ 22* ○ 23* ○ 24* ○ 25* ○ 26* ○ 27* ○ 28*
 ○ 29* ○ 30* ○ 31* ○ 32* ○ 33* ○ 34 ○ 35 ○ 36
 ○ 37 ○ 38 ○ 39 ○ 40 ○ 41 ○ 42 ○ 43 ○ 44
 ○ 45 ○ 46 ○ 47 ○ 48 ○ 49

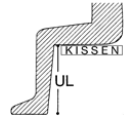

без подушки

*Длина голени 22 - 34 только с высоко устан. пластиной для стоп

РАМА (складная)

EOS10015	● Рама SA (съёмная опора для стоп)		
EOS090019	○ Привод Power F16 (1) (заполн. в бланке для заказа F16)	Станд.	
EOS070500	□ Увеличение колесной базы (3)	133 Евро	

Аксессуары рамы

EOS090001	□ Вспом. устр. для накл., слева	36 Евро	
EOS090002	□ Вспом. устр. для накл., справа	36 Евро	
EOS090003	□ Вспом. устр. для накл., пара	71 Евро	
EOS090010	□ Транзитные колеса (не в комб. с устр. против опрокид.)	204 Евро	
EOS090009	□ Кронштейн для костыля, петля (только в комб. с вспом. устр. для наклона)	31 Евро	
EOS090004	□ Трубки против опрокид., пов.-отводные, слева	98 Евро	
EOS090005	□ Трубки против опрокид., пов.-отводные, справа	98 Евро	
EOS090006	□ Трубки против опрокид., пов.-отводные, пара (не в комб. с транзитными колесами)	196 Евро	

РОЛИК

(сравните с вашим выбором на первой странице)

EOS080301	○ Ролик, массивный (жесткий), обод: композитный, черный	
EOS080302	○ Ролик, массивный (мягкий), обод: композитный, черный (только 6")	
EOS080305	○ Ролик, пневматич., обод: композит., черный (только 6" и 7")	

ЗАДНЕЕ КОЛЕСО

(сравните с вашим выбором на первой странице)

EOS070001	○ Заднее колесо, универсальное, 36 спиц (серебристые), перекрещ. спицы	
EOS070002	□ Заднее колесо, дизайнерское, 36 спиц (серебристые), прямые спицы (только 24")	109 Евро
EOS070008	□ Заднее колесо, барабан. тормоз, 36 спиц (серебристые), перекрещ. спицы (не с 20")	309 Евро
EOS070401	□ Заднее колесо, односторон. управл., 36 спиц, перекрещ. спицы, привод слева (2) (только 24")	906 Евро
EOS070402	□ Заднее колесо, односторон. управл., 36 спиц, перекрещ. спицы, привод справа (2) (только 24")	906 Евро

ШИНЫ

(выберите только один вариант шин)

EOS070101	○ Шина, пневмат., мелкий профиль, Schwalbe Right Run	
EOS070102	○ Шина, защита от прокола, протектор	

ОБРУЧ

EOS070204	○ Обручи из нерж. стали, серебристые	
EOS070202	○ Обручи алюм., анодированные, серебристые	
EOS070201	○ Обручи, алюм., с порошк. покрытием, не окрашенные	
EOS070207	□ Обручи Supergrip ©	284 Евро

Установка обруча

EOS070317	● Установленный обруч, тонкий (17 мм)	-
EOS070307	□ Установленный обруч, сверхтонкий (7 мм) (только с нерж. сталью)	103 Евро
EOS070327	○ Установленный обруч, широкий (27 мм)	-
EOS070250	□ Покрытие обруча, резина (не с 20")	108 Евро

РАЗВАЛ

EOS070601	□ Развал 1°	31 Евро
EOS070602	□ Развал 2° (не в комб. с подлокотником в виде пластины)	31 Евро
EOS070603	□ Развал 3° (не в комб. с подлокотником в виде пластины)	31 Евро
EOS070604	□ Развал 4° (не в комб. с подлокотником в виде пластины)	31 Евро

Защита для спиц

EOS070831	□ «Прозрачный» (не пост. вариант 20")	156 Евро
-----------	---------------------------------------	----------

(1) Привод F16 не пост. с мех. наклона, только SW 38-46 см, от SH спереди 50 см; SH сзади 46 см
 (2): всегда пост. с обручем из нерж. стали, серебрист. пластина оси; только с SH сзади 42-47 см
 (3) не поставляется с развалом
 (4) Для длины голени 34-49 см (5) Для длины голени 22-33 см

Опции

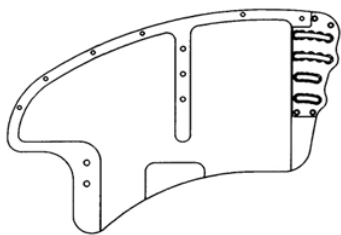

Алюм. боковины (цвет рамы), с защитой от повышенной влажности



Регулируемые по высоте рукоятки



Защит. боковина в виде щитка, с регул. по высоте прокладкой для рук 25 см



Регулировка высоты сиденья спереди (со шкалой)



Регулировка высоты сиденья сзади (со шкалой)



Увелич. глубины сиденья
SD 36 - 44 см = 8 см
SD 42 - 48 см = 6 см
SD 48 - 54 см = 6 см



Регулировка угла спинки от -5° до +15°



Тормоз с коленч. рычагом, с устр. «Grade aid»



Композит. подвес. кроншт.



Высоко устан. пластина для стоп, для малой длины голени



Тормоз с коленч. рычагом

Easy 160 i

● = Стандарт ○ = бесплатная опция □ = платная опция ./ = снижение цены

Евро

ФИКСАТОРЫ КОЛЕС

EOS060001	● Стандартный тормоз	Станд.	
EOS060002	□ Тормоз с коленч. рычагом	51 Евро	
EOS060010	□ Удлинение тормоз. рычага, тормоз с коленч. рычагом, склад.	24 Евро	
EOS060017	□ Тормоз с коленч. рычагом, с устр. «Grade aid»	117 Евро	
EOS060015	□ Тормоз нажимн. действия, односторон. упр., привод слева (Не с SD 36 - 44 см)	216 Евро	
EOS060016	□ Тормоз нажимн. действия, односторон. упр., привод справа (Не с SD 36 - 44 см)	216 Евро	

АКСЕССУАРЫ

EOS090000	● Набор инструментов	Станд.
EOS090024	□ Насос высокого давления (0 - 11 бар)	70 Евро
EOS090025	□ Воздушный насос	13 Евро
EOS090030	□ Рюкзак	66 Евро
EOS090018	□ Предохранит. ремень с метал. пряжкой	67 Евро

ЦВЕТА (Рама)

EOS100102	○ 02 Искрящийся серебряный
EOS100110	○ 14 Синий
EOS100115	○ 21 Красный рубиновый
EOS100120	○ 27 Графитовый металлик
EOS100122	○ 29 Черный
EOS100126	○ 34 Темный шоколад, металлик
EOS100132	○ 40 Киви

ЦВЕТ ОБИВКИ

EOS030361	○ Цвет обивки, черный
-----------	-----------------------

Комментарии для спец. конструкции - обращайтесь за справкой; сроки исполнения заказа могут быть изменены.

Easy 160i - Базовая цена
2. 254 Евро

Цена опции

Упаковка и транспортировка

35 Евро

Без учета НДС

НДС.

Общая цена

Евро.....

 Titan Deutschland GmbH
 An der Leimenkaut 31
 61352 Bad Homburg, Germany
 (06172) 684 441 / 684 439

 Эл. почта: sale@ortho-titan.com
 Веб-сайт: www.ortho-titan.com

 Дилер в России:
 ООО НПП «МИР ТИТАНА»
info@mirtitana.com
www.aktiko.ru
 (007) 495 937 3160
