



Размещение заказа: titan@ortho-titan.com  
Запрос коммерческого предложения: info@mirtitana.com

**Titan Deutschland GmbH**  
**An der Leimenkaut 31**  
**61352 Bad Homburg, Germany**  
**(06172) 684 441 / 684 439**

Наименование дистрибьютора: \_\_\_\_\_  
Фамилия контактного лица: \_\_\_\_\_  
Адрес: \_\_\_\_\_  
Почтовый индекс: \_\_\_\_\_  
Страна: \_\_\_\_\_  
Телефон: \_\_\_\_\_  
Электронная почта: \_\_\_\_\_

Фамилия дилера: \_\_\_\_\_  
Фамилия клиента: \_\_\_\_\_  
Вес клиента: \_\_\_\_\_  
Рост клиента: \_\_\_\_\_  
Группа инвалидности клиента: \_\_\_\_\_

№ заказа на покупку: \_\_\_\_\_  
Адрес доставки: \_\_\_\_\_  
Почтовый индекс: \_\_\_\_\_  
Фамилия контактного лица: \_\_\_\_\_  
Телефон: \_\_\_\_\_  
Электронная почта: \_\_\_\_\_

Примечания/комментарии:

*Данная информация не предназначена для использования в качестве спецификации*

**ЗАПОЛНЯЕТСЯ СОТРУДНИКАМИ КОМПАНИИ TITAN DEUTSCHLAND GMBH**

Дистрибьютор: \_\_\_\_\_  
№ текущего счета: \_\_\_\_\_

Стоимость нетто: \_\_\_\_\_ Евро  
Перевозка: \_\_\_\_\_ Евро  
Сумма по счету: \_\_\_\_\_ Евро  
Полученный платеж: \_\_\_\_\_ Евро

	Сотрудник	Дата
Назначение цены:		
Подтверждение заказа:		
Документ №:	DOC	

- |                                     |                          |                          |                         |                                     |                                    |
|-------------------------------------|--------------------------|--------------------------|-------------------------|-------------------------------------|------------------------------------|
| <input checked="" type="checkbox"/> | Базовый продукт          | <input type="checkbox"/> | Обязательная информация | <input checked="" type="checkbox"/> | Запрос информации для заказа опций |
| <input checked="" type="checkbox"/> | Стандартная конфигурация | <input type="checkbox"/> | Опции без доплаты       | <input type="checkbox"/>            | Опции с доплатой                   |

- TGAXZ011 TIGA A7020  
4 588,20 Евро

- ХА070 Открытая конструкция рамы
- ХА080 Закрытая конструкция рамы
- TGAXA085070 Краш тестирование  
175,00 Евро
- Макс. вес пользователя 125 кг

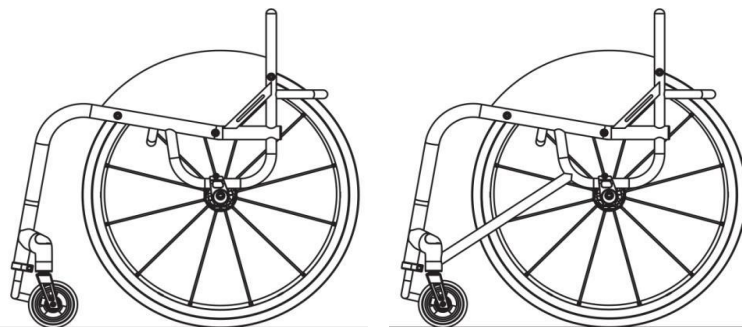

- ХW010 Чертеж в формате CAD для утверждения  
130,00 Евро
- Открытая конструкция рамы                      Закрытая конструкция рамы

## ОСНОВНЫЕ РАЗМЕРЫ РАМЫ

- XY010 Ширина сиденья (между внутренними поверхностями защитных боковин)

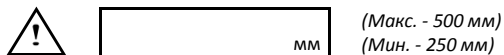

- XY020 Длина сиденья

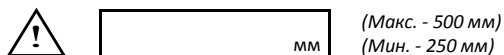

- XY030 Дополнительная длина рамы сиденья (обеспечивается дополнительная опора для ног и рукоятка)

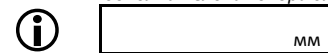

- XY050 Высота рамы спереди

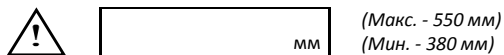

- XY060 Высота рамы сзади

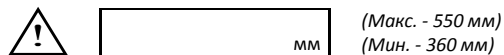

- XY070 Длина рамы



- XY072 Положение ролика



- ХА020 Сиденье с эргономичной рамой

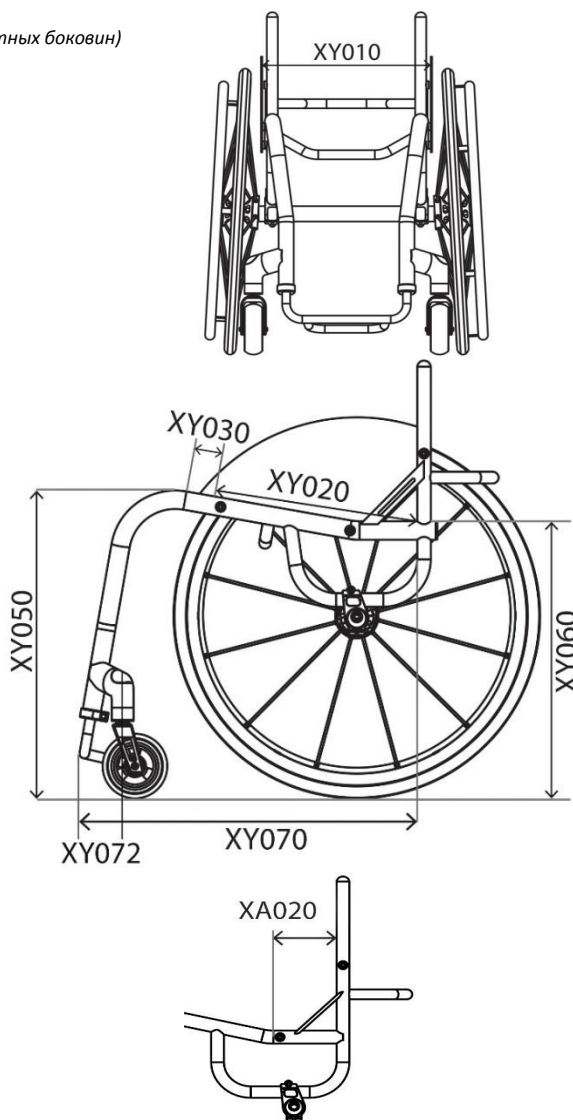

## ПЕРЕДНЯЯ ЧАСТЬ РАМЫ И ОПОРА ДЛЯ СТОП

Опции передней части рамы

- XY080 Конструкция сиденья с сужением

Укажите ширину  
 мм

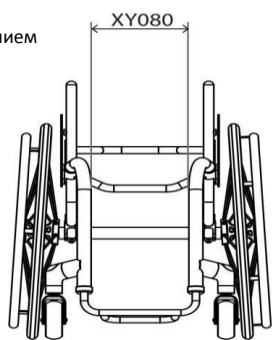

- Параллельная конструкция с сужением

Укажите ширину  
 мм

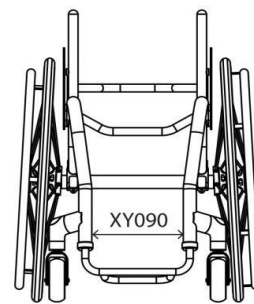

Конструкция опоры для стоп и размеры (выберите один вариант)

- XY100 Круглая форма опоры для стоп (Минимум 60 мм)

Ролик Размер	Макс. высота Доступная	С XB200
3"	115 мм	165 мм
4"	125 мм	175 мм
5"	135 мм	185 мм

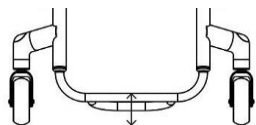

- XY105 Квадратная форма опоры для стоп

Ролик Размер	Макс. высота Доступная	С XB200
3"	135 мм	185 мм
4"	145 мм	195 мм
5"	155 мм	205 мм

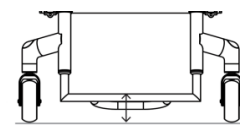

- XB200 Опора для стоп с системой подъема на более высокий уровень (Только с XB010, XB080 и XB150)  
 140,00 Евро

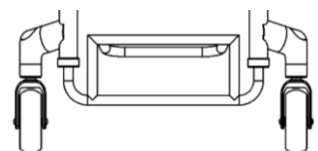

- XB200 Опора для стоп с системой подъема на более высокий уровень (Только с XB010, XB080 и XB150)  
 140,00 Евро

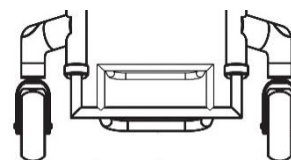

Индивидуальные размеры опоры для стоп

- XY115 Высота опоры для стоп спереди

мм

- XY120 Высота опоры для стоп сзади

мм

(Стандарт = на 20 мм ниже высоты спереди)

- XY125 Длина опоры для стоп

мм

(Стандарт = 100 мм)

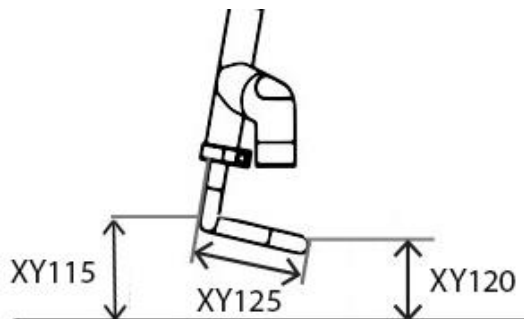

Тип опоры для стоп (Выберите один)

- XB010 Опора для стоп, регулируемая по высоте, облегченная, в форме трубки, алюминиевая - (Стандартный вариант, если опция не выбрана)

- XB070 Опора для стоп с регулировкой высоты и угла, с алюминиевой пластиной  
 111,07 Евро

- TGAXB080 Опора для стоп с фиксированным положением, приваренная к раме  
 89,00 Евро

- XB030 Опора для стоп с регулируемой высотой и углом, откидывается влево и вправо (Не предусмотрено для XA070)  
 266,00 Евро

- XB150 Опора для стоп с регулируемой высотой, в форме трубки, рассчитана на тяжелый режим  
 140,00 Евро

Покрытие опоры для стоп

- XB050 Покрытие опоры для стоп из углеродного волокна (Не для XB070 и XB030)  
 132,00 Евро

- XB040 Покрытие опоры для стоп - материал АБС (Не для XB070 и XY030)  
 68,00 Евро

- XB170 Покрытие опоры для стоп - алюминий (Не для XB070 и XB030)  
 68,00 Евро

- XB160 Лента-липучка опоры для стоп прикреплена к покрытию опоры (Станд. вариант с XB070, не для XB030)  
 37,00 Евро

## РОЛИКИ, ВИЛКИ И ФИКСАТОРЫ КОЛЕС

### Ролики

3"

- XC150 Ролик 3x1,4", алюминиевый центр, демпфер «frog legs»  
126,22 Евро (Серебристая втулка и черная шина из полиуретана)

4"

- XC060 Ролик 4x1,3", мягкий ролик, черный
- XC110 Ролик 4x1", алюминиевый центр, демпфер «frog legs» (Серебристая втулка и черная шина из полиуретана)  
126,22 Евро
- XC137 Ролик 4x1,25", карбоновый центр, с шиной из полиуретана, демпфер «frog legs»  
181,00 Евро (Черная ступица и черная уретеновая шина)
- XC130 Ролик 4x1,4", алюминиевый центр, с шиной из полиуретана, демпфер «frog legs»  
126,22 Евро Выберите цвет ниже (только XC130):

 Серебристая втулка и черная шина (Станд.)

 Черная втулка и черная шина

 Черная втулка и красная шина

 Черная втулка и синяя шина

 Красная втулка и черная шина

 Синяя втулка и черная шина

 Фиолетовая втулка и черная шина

 Золотистая втулка и черная шина

 Зеленая втулка и черная шина

 Серебристая втулка и синяя шина

 Серебристая втулка и красная шина

5"

- XC070 Ролик 5x1,3", мягкий ролик, черный
- XC100 Ролик 5", пневматический, алюминиевый центр  
141,37 Евро
- XC120 Ролик 5x1", алюминиевый центр, демпфер «frog legs»  
126,22 Евро (Серебристая втулка и черная шина из полиуретана)
- XC140 Ролик 5x1,4", алюминиевый центр, демпфер «frog legs»  
126,22 Евро (Серебристая втулка и черная шина из полиуретана)

### Вилки роликов

- XC190 Вилка ролика, низкая положение, для ежедневного применения (Станд. вариант, если опция не выбрана)  
 Черный  Серебристый
- XC210 Вилка ролика, навесной демпфер «frog legs»  
460,00 Евро  Черный  Серебристый

### Длина штифта роликов

- XY330 Длина штифта роликов

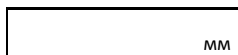

- Оптимизация размеров (Минимальная ширина для свободного вращения ролика и максимальная длина колесной базы)

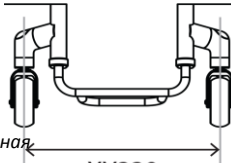

XY330

### Опции фиксаторов колес

#### Ножничный тип

- XD020 Под сиденьем, ножничного типа
- XD030 Компактные ножничного типа  
99,0 Евро
- XD035 Компактные, ножничного типа, с облегч. креплением (Только с фиксированным центром тяжести)  
117,0 Евро
- XD045 Передние, компактные ножничного типа  
171,00 Евро

#### Другое

- XD050 Фиксаторы колес нажимного действия
- XD010 Не включать фиксаторы колес
- XD046 Передние, нажимного действия  
171,00 Евро

Выберите только одну опцию ролика

## ЗАЩИТНЫЕ БОКОВИНЫ И ПОДЛОКОТНИКИ

### Защитная боковина Алюминий Опции

- XE030 Навинчивающиеся защитные боковины, алюминий  
175,33 Евро
- XE080 Защитные боковины, съемные, из алюминия  
403,00 Евро
- TGAXE130 Защитные боковины, складные, плоские, из алюминия  
350,00 Евро
- XE180 Защитные боковины, откидывающиеся, алюминий  
209,30 Евро
- TGAXE220 Защитные боковины, сварные, с бортиком 6 мм  
266,22 Евро
- TGAXE230 Защитные боковины, сварные, из алюминия, спорт. Вариант (*Усиленные*)  
373,00 Евро

### Углеродное волокно Опции

- XE050 Навинчивающиеся защитные боковины из углеродного волокна  
392,00 Евро
- XE100 Защитные боковины, съемные, /из углеродного волокна  
546,00 Евро
- TGAXE150 Защитные боковины, складные, плоские, из углеродного волокна  
566,00 Евро
- XE200 Защитные боковины, откидывающиеся, из углеродного волокна  
424,11 Евро

### Пластик АБС Опции

- XE070 Навинчивающиеся защитные боковины, пластик АБС  
175,33 Евро
- XE120 Защитные боковины, съемные, пластик АБС  
262,00 Евро
- TGAXE170 Защитные боковины, складные, плоские, из пластика АБС  
350,00 Евро

### Подлокотник Опции

- XF010 Подлокотник с фиксированной высотой, снимается с пластиковой защитной боковиной (*Укажите высоту*)  
450,00 евро
- XF020 Подлокотник с фиксированной высотой, снимается с алюминиевой защитной боковиной (*Укажите высоту*)  
450,00 евро



*Высота (от верха направляющей сиденья до верха подлокотника)*

мм

### Размеры защитных боковин Оптимизированные размеры

- Защитная боковина на 25 мм выше шины (*По контуру шины - Станд. вариант, если не указано иначе*)

- Индивидуальная установка защитной боковины над шиной (*По контуру шины*)



мм

- Защитная боковина на одном уровне с шиной (*По контуру шины*)

### Индивидуальные размеры

Длина защитной боковины

мм

Высота защитной боковины

мм

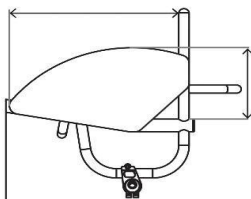

Выберите оптимизированные или индивидуальные размеры

### Защитная боковина с щитком Алюминий Опции

- XE040 Навинчивающиеся защитные боковины из алюминия, с щитком  
209,30 Евро
- XE090 Защитные боковины, съемные, из алюминия, с щитком  
437,00 Евро
- TGAXE140 Защитные боковины, складные, плоские, из алюминия, с щитком  
384,00 Евро
- XE190 Защитные боковины, откидывающиеся, из алюминия, с щитком  
243,27 Евро

### Углеродное волокно Опции

- XE060 Навинчивающиеся защитные боковины из углеродного волокна, с щитком  
514,08 Евро
- XE110 Защитные боковины, съемные, из углеродного волокна, с щитком  
636,00 Евро
- TGAXE160 Защитные боковины, складные, плоские, из углеродного волокна, с щитком  
689,00 Евро
- XE210 Защитные боковины, откидывающиеся, из углеродного волокна, с щитком  
514,08 Евро

### Размеры защитных боковин

#### Оптимизированные размеры

Защитная боковина с щитком, с установкой выше шины (*Мин. = 10 мм*)



мм



Оптимизировать 10 мм выше шины (*Ст. вариант, если не указано иначе*)

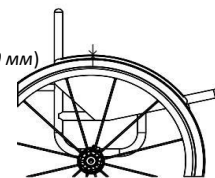

#### Индивидуальные размеры



Защитная боковина с щитком до центра шины (*Станд. вариант, если опция не выбрана*)

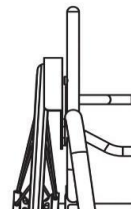

Защитная боковина с щитком до внешней части шины

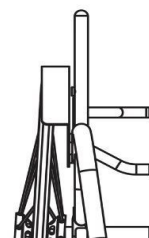

Выберите оптимизированные или индивидуальные размеры

## СПИНКА

Высота спинки - Фиксированная или регулируемая (Выберите одну)



XY230

Фиксированная высота спинки

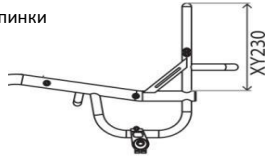

Укажите высоту

 мм

XY245

132,00 Евро

Регулируемая высота спинки (Диапазон увеличения 50 мм)

Укажите наименьшую высоту

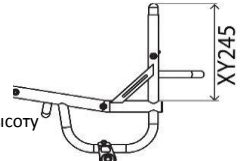
 мм

Конструкция спинки - Фиксированная или складная (Выберите одну)



XG010

Спинка фиксированная (Не складная)



TGAXG020

Спинка складная с 2 позициями фиксатора с защелкой и регулируемым углом ( $\pm 5$  град.)

Эргономичный вариант - Заданное положение задней части (Выберите одно)



XY360

Угол наклона спинки



-5

-3

0

+3

+5

 Град.

Индивидуальный размер  
(Макс. -10/+20 град.)

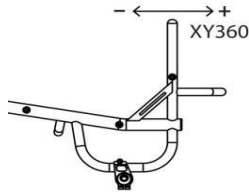

XG100

79,00 Евро

Эргономичная спинка

Высота по вертикали (Мин. 250 мм)

 мм

Позиция задней части

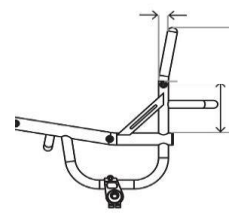
 мм

Эргономичный вариант - Заданное положение боковой части (Выберите одно)



XG110

79,00 Евро

Внутренняя часть спинки с сужением (Выше защитных боковин)

Ширина

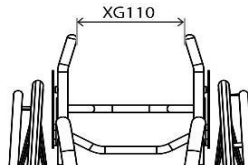

 мм

XG120

79,00 Евро

Наружная часть спинки с расширением (Выше защитных боковин)

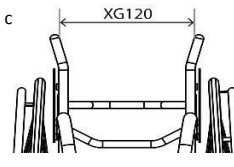
Ширина

 мм

Рукоятки для толкания Опции



XG070

155,00 Евро

Спинка с навинчивающимися рукоятками для толкания (Не применяется с XY245)



XG090

273,10 Евро

Спинка с регулируемыми по высоте прогулочными рукоятками для толкания



XG080

237,30 Евро

Спинка с откидывающимися вниз рукоятками для толкания (Не применяется с XY245)



Высота от поверхности пола

 мм

XG085

261,71 евро

Спинка с откидывающимися вниз рукоятками для толкания, с регулировкой высоты (Не применяется с XY245)



Оптимизировать (1000 мм от поверхности пола)

Спинка Опции



XG040

141,37 Евро

Спинка фиксированная, для тяжелого режима (Рекомендуется для езды при ручном управлении) (Не применяется с XY245)



XG130

79,40 Евро

Спинка с трубчатой штангой, увеличенная глубина (Стандарт - 90 мм)



Глубина

 мм

Спинка ILSA Опции



XG140

414,01 Евро

Спинка с зажимом встроенной боковой опоры (ILSA)

A - Слева

 мм

A - Справа

 мм

B - Слева

 мм

B - Справа

 мм

C - Слева

 мм

C - Справа

 мм

D - Слева

 мм

D - Справа

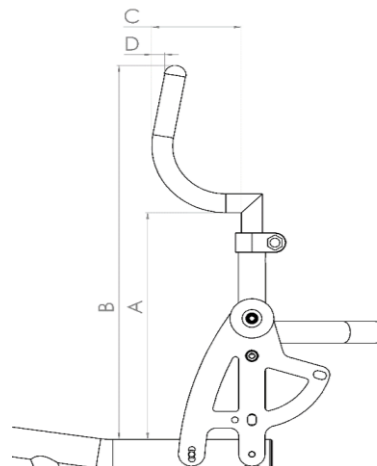
 мм

## ШТАНГА ДЛЯ РАЗВАЛА КОЛЕС

### Регулируемый центр тяжести

ХН110 Регулируемая штанга для развала колес, квадратная задняя часть рамы (25-150 мм)  
(Открытая или закрытая рама)



!  мм

ХН120 Центр тяжести регулируемый, закругленная задняя часть рамы (60-150 мм) (Открытая или закрытая рама)

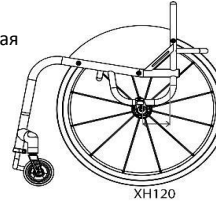

!  мм

### Фиксированный центр тяжести

TGAXH100 Фиксированная штанга для развала колес, приварена к одиночной опоре (25-125 мм) (Макс. ширина сиденья 430 мм) (Только открытая рама)



!  мм

TGAXH090 Штанга для развала колес, фиксированная, встроенная в раму, V-образная конструкция (25-125 мм) (Открытая или закрытая рама)

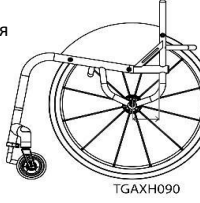

!  мм

### Укажите угол развала колес

XY390 Угол развала колес

!  0  1  2  3  5

### Укажите угол развала колес

XY390 Угол развала колес

!  0  1  2  3  5

### Штанга для развала колес Опции

ХН030 Подвеска, штанга для развала колес, «frog legs»

ХН040 Штанга для развала колес хэндбайка, фиксированная, сварная  
Угол развала колес (Штанга для развала колес хэндбайка)

!  0  5  
Высота ролика от поверхности пола для установки хэндбайка  
(Стандарт 30 мм, если не указано иначе)

!  30  50

### Штанга для развала колес Опции

ХН040 Штанга для развала колес хэндбайка, фиксированная, сварная  
Угол развала колес (Штанга для развала колес хэндбайка)

!  0  5  
Высота ролика от поверхности пола для установки хэндбайка  
(Стандарт 30 мм, если не указано иначе)

!  30  50

### Устройство против опрокидывания Опции

ХJ010 Устройство против опрокидывания, левостороннее (Только с квадратной задней частью рамы. Не для ХН040)

ХJ100 Одиночное устройство против опрокидывания, 437,0 Евро спортивный вариант (установлено по центру) (только с регулировкой центра тяжести)

ХJ020 Устройство против опрокидывания, правостороннее (Только с квадратной задней частью рамы. Не для ХН040)



## ЗАДНИЕ КОЛЕСА

Размер колеса



XY420

Размер колеса 24"



XY430

Размер колеса 25"



XY440

Размер колеса 26"

### Зазор колес



XY460

Зазор задних колес

 15

 20

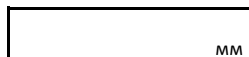
 25

### Опции задних колес (Выберите одну)



XK010

Колесо Sun Fusion, 16 спиц, для ежедневного применения



XK320

 Колесо Spinerger **XLX** 12 спиц, перекрещенные спицы, для ежедневного применения (выберите цвет ниже)

XK050

 Колесо Spinerger **LX**, 12 спиц, для ежедневного применения (выберите цвет ниже)

XK060

 Колесо Spinerger **SPOX 18** спиц, для ежедневного применения (выберите цвет ниже)

692,63 Евро

729,35 Евро

521,42 Евро



XK150

 Spinerger **CLX**, 18 углеродных плоских спиц (выберите цвет ниже - только черная втулка)

XK070

 Колесо Spinerger **BLXL**, 18 плоских спиц

1377,0 Евро

729,35 Евро



Опции цветовых оттенков Spinerger:



Черные / черная втулка



Белые / черная втулка



XK180

Индивидуальный дизайн спиц



Красные / черная втулка



Синие / черная втулка

162,00 евро (Укажите цвет)



Желтые / черная втулка



Зеленые / черная втулка

Внутренний: \_\_\_\_\_



Розовые / черная втулка



Оранжевые / черная втулка

Наружный: \_\_\_\_\_



Фиолетовые / черная втулка



XK190

Черная втулка

85,00 Евро



XK200

Серебристая втулка

85,00 Евро



XK201

Красная втулка/обручи (только LX, XLX и BLXL)

171,00 Евро



XK202

Фиолетовая втулка/обручи

171,00 Евро



XK203

Синяя втулка/обручи (только LX, XLX и BLXL)

171,00 Евро



XK204

Индивидуальная втулка/обручи

225,00 Евро

Выберите цвет: \_\_\_\_\_

### Позиция обода



XY480

Установка обода на малое расстояние (Станд. вариант, если опция не выбрана)



XY485

Установка обода на большое расстояние



XL090

Съемный, дополнительные монтажные выступы (рекомендуется для малых зазоров колес)

101,00 Евро

### Опции ободов



XL010

Алюминиевый, твердый, анодированный, 6 выступов (Станд. вариант, если опция не выбрана)



XL040

Титановый, 6 выступов

239,00 Евро



XL030

Обод Surge LT, 6 выступов

337,00 Евро



XL050

Нержавеющая сталь, 6 выступов

132,00 Евро



XL020

Обод Tetra grip, 6 выступов

282,00 Евро



XL140

Обод Ergo grip, 6 выступов, широкий

294,00 Евро



XL100

Обод Para grip, 6 выступов

282,00 Евро

### Опции шин



XM010

Kenda

 Серый (Стандарт)

 Синий

 Красный

XM130

Kenda черные

18,00 Евро



XM020

Schwalbe Marathon Plus

68,00 Евро



XM060

Schwalbe One (только 24", 25")

94,00 Евро



XM040

Shox, массивные, безвоздушные (черные) (только 24", 25")

111,00 Евро



XM050

Kenda K885, шина для горного велосипеда (только 24", 25«)

27,00 Евро

### Опции вентиля камеры шины



XY500

Вентиль камеры шины Schraeder (Станд. вариант, если опция не выбрана)



XY490

Вентиль камеры шины Presta

### Аксессуары для колес



XK220

Титановые быстросъемные поворотные шкворни 130 мм (пара) (Не применяется с XK010 и XK070)

113,00 Евро



XK300

Комплект колес для пересеченной местности 22", обод с обручем для ручного захвата, шина МТВ и поворотные шкворни (Заменяет колесо 24" с XM010)

643,00 Евро



XK240

Колесо с гайкой оси быстросъемного устройства для пациентов с тетраплегией (пара)

155,00 Евро



XK310

Комплект колес для пересеченной местности 24", обод с обручем для ручного захвата, шина МТВ и поворотные шкворни (Заменяет колесо 25" с XM010)

643,00 Евро



## ОПЦИИ ОТДЕЛКИ РАМЫ

Рама

Компоненты (Опора для стоп, штанга для развала колес, защитные боковины)

 XN010

Рама с порошковым покрытием

 XN150

Компоненты с порошковым покрытием

Рама Комп.

Глянцевое

 Черный глянцевый 103

 Белый глянцевый 100

 Серый глянцевый 132

 Кремовый глянцевый 135

 Красный глянцевый 108

 Желтый глянцевый 120

 Лесной зеленый глянцевый

 Зеленый глянцевый 107

 Синий глянцевый 151

 Ярко-синий глянцевый 154

 Голубой глянцевый 174

 Зелено-голубой глянцевый

 Розовый глянцевый 188

 Оранжевый глянцевый 180

 Фиолетовый глянцевый 15

Рама Комп.

Матовое

 Черный матовый 105

 Белый матовый 101

 Серый матовый 130

 Светло-серый матовый 133

 Морской синий матовый 152

Индивидуальный

 XN200

Индивидуальный цвет краски

171,00 евро

Рама Комп.

Выберите цвет/RAL:



Рама Комп.

Специальное

 Хром зеркальный 300

 Блестящий серебристый 170

 Черный металлик матовый 104

 Серый металлик матовый 130

 Фиолетовый металлик 816

 Зеленый металлик 820

 Синий металлик 821

 Лайм металлик 830

 Черный наждак 201

 Серый наждак 202

 Белый наждак 200

 ELAXN030  
264,00 Евро

Шлифованная поверхность рамы

 XN165  
81,00 Евро

Шлифованные компоненты рамы

 ELAXN050  
872,00 Евро

Полированная поверхность рамы

 XN170  
162,00 Евро

Полированные компоненты рамы

## ОБИВКА

Обивка сиденья

XR040

Полотно сиденья, регулировка натяжения с помощью ремней

XR050

 Пластина сиденья из углеродного волокна  
336,1 Евро

Обивка спинки

XR050

Регулируемый ремень для спинки Airtech

XR060

 Обивка спинки, улучшенная, полностью кожаная  
(выберите цвет)

345,00 Евро

Черный (станд.)

Красный

Серый

XR070

 Обивка спинки, улучшенная, с кожаными углами  
(не с откидывающимися вниз ручьями для толкания) (выберите цвет)

119,3 Евро

Черный (станд.)

Красный

Серый

Опции обивки спинки со строчкой

Серебристый

(Станд. вариант, если не указано иначе)

Черный

Синий

Красный

Светло-синий

Фиолетовый

Опции обивки спинки с логотипом

Серебристый

(Станд. вариант, если не указано иначе)

Черный

Синий

Красный

Светло-синий

Фиолетовый

Аксессуары для спинки

XR110

 Спинка с карманом на молнии  
88,6 Евро

XR170

 Индивидуальная декоративная отделка спинки  
(Пожалуйста, предоставьте файл .jpg  
и укажите позицию)

135,9 Евро

## ПОДУШКА

Опции подушки из пеноматериала

- XR080 Подушка из пеноматериала, с чехлом из нейлона  
 83,00 Евро *(выберите плотность и размер ниже)*
- |  |   |  |
|--|---|--|
| <input type="checkbox"/> Мягкая (CMS040) | <input type="checkbox"/> Средняя (CMS050) | <input type="checkbox"/> Твердая (recon, 9 фунтов) |
| <input type="checkbox"/> 50 мм           | <input type="checkbox"/> 75 мм            | <input type="checkbox"/> 100 мм                    |

Опции чехла для подушки

- XR090 Чехол для подушки Air Lite  
 64,00 Евро *(Черный)*
- XR100 Кожаный чехол для подушки  
 211,1 Евро *(выберите цвет ниже)*
- Черный (станд.)  Красный  Серый

Подушка Jay

- XR250 Гелевая прокладка JAY Extreme Active  
 648,0 Евро *(Цена изменяется в зависимости от размера)*
- XR251 JAY Easy Visco  
 250,0 Евро *(Цена изменяется в зависимости от размера)*

Другая подушка Jay, укажите код, стоимость, размер и описание:

## ОПЦИИ РАМЫ

- XR060 Сварные монтажные петли для ремней, фиксирующих голени  
 101,0 Евро *(Установить ремень для голени на передней части рамы)*

Укажите высоту от поверхности пола

- Оптимизация размеров

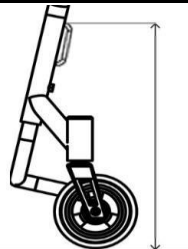

## ПРИНАДЛЕЖНОСТИ

- XR080 Переднее колесо в сборе *(Только с XB010, XB080, XB150)*  
 725,2 Евро

 (Заполняется только  
 сотрудниками компании)

 Серийный номер  
 переднего колеса:

- XR120 Протекторы рамы из неопрена на молнии с логотипом TIGA (нейлон с липучкой на XR060)  
 72,00 Евро
- XR190 Сумка для принадлежностей  
 Phoenix Unstoppable
- XR200 Рюкзак с логотипом RGK (черный)  
 63,4 Евро
- XR010 Сумка на сиденье с креплением на «липучке» *(Черная)*  
 38,00 Евро
- XR020 Большая сумка для хранения вещей под сиденьем *(Черная)*  
 89,00 Евро
- XR090 Набор инструментов
- XS060 Ремень для крепления голеней