



Беговая дорожка Proxima Ovicx
арт. PROT-216
Руководство пользователя

Smart Run

Содержание

1. Краткое описание изделия -----	01
2. Меры предосторожности -----	02
3. Параметры и компоненты -----	05
4. Инструкция по установке -----	06
5. Рекомендации по упражнениям -----	08
6. Инструкция по эксплуатации -----	09
7. Техническое обслуживание -----	15

1. Краткое описание изделия

Наименование изделия: Беговая дорожка
Модель изделия: Smart Run

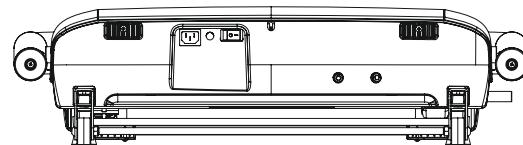
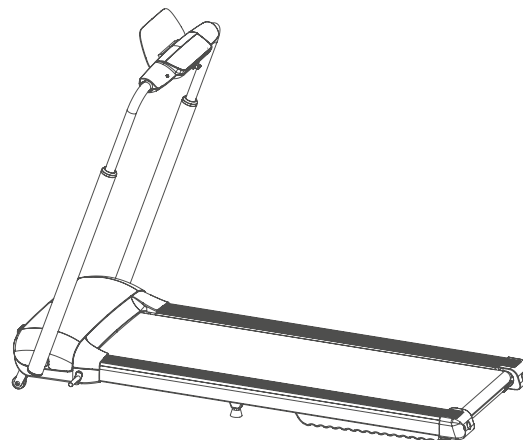

2. Меры предосторожности

Благодарим вас за выбор данного изделия. Правильное использование беговой дорожки гарантирует вашу безопасность и удобство занятий.

Обязательно внимательно прочитайте приведенные ниже меры предосторожности перед началом использования беговой дорожки.

Инструкция по безопасности ①

1. Удостоверьтесь, что вы правильно установили беговую дорожку перед включением питания. Для удобства включения сетевого кабеля в розетку удостоверьтесь, что тренажер установлен таким образом, чтобы не закрывать розетку.
2. Для обеспечения безопасности включайте тренажер в розетку с заземлением. Вилка сетевого кабеля нестандартная. При повреждении кабеля прекратите использование тренажера и свяжитесь с нашим дистрибьютором или обратитесь непосредственно в нашу компанию.
3. Когда беговая дорожка не используется, отключайте сетевой шнур.
4. Не снимайте защитный кожух слишком часто. Если вам требуется снять его для проведения технического обслуживания, сначала отключите сетевой кабель.
5. Если вы используете беговую дорожку в первый раз, держитесь за поручни до тех пор, пока не почувствуете себя свободно.

Инструкция по безопасности ②

1. Перед началом занятий выполните разминку в течение 3-5 минут, например, упражнения на разминку суставов и бег на месте.
2. Чтобы включить беговую дорожку, нажмите на кнопку питания снизу. Нажмите на кнопку «on/off» («вкл./выкл.»). На дисплее отобразится надпись обратный отсчет «3,2,1» и лента начнет движение. Автоматически устанавливается скорость «1». Начинаям рекомендуется использовать эту скорость для разминки.
3. Возьмитесь за поручни обеими руками, встаньте на беговую дорожку и нажимайте на кнопку «+», чтобы постепенно увеличить скорость в диапазоне от 1,5 до 3,0. Держите корпус прямо, по-возможности расслабьтесь и шагайте по движущейся ленте. Когда вы почувствуете себя комфортно, постепенно увеличивайте скорость. Снимите руки с поручней. Расположите их вдоль туловища и постепенно покачивайте для разминки.
4. После знакомства с функциями беговой дорожки вы можете установить время тренировки и настраивать его в соответствии со своими ощущениями.
5. На дисплее отображаются значения скорости, времени, расстояния и калорий, сожженных за время тренировки. Чтобы измерить частоту пульса во время тренировки, возьмитесь за накладки на обоих поручнях.
6. Тренажер оборудован красным проводом 0,7 м, соединенным с ключом безопасности. Если беговая дорожка неправильно работает или вы чувствуете опасность, потяните за красный провод, чтобы немедленно остановить беговую дорожку и избежать несчастного случая.

2. Меры предосторожности

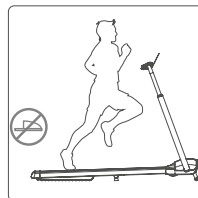

⚠ Не надевайте слишком свободную одежду или одежду большого размера во время занятий, так как она может попасть в движущиеся части тренажера, что может стать причиной травмирования. Рекомендуется надевать кроссовки или другую легкую спортивную обувь с резиновой подошвой.

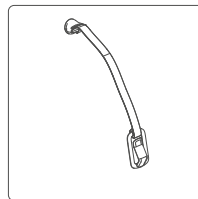

⚠ Если скорость беговой дорожки неожиданно начинает увеличиваться в результате неисправности электронной системы измерения, вытащите ключ безопасности из выемки, чтобы остановить беговую дорожку.

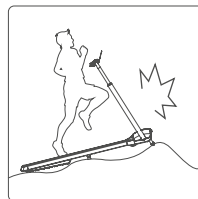

⚠ Беговая дорожка предназначена для использования дома. Не используйте ее на улице. Устанавливайте беговую дорожку на чистую и ровную поверхность. Не допускайте попадания влаги. Не устанавливайте беговую дорожку на плотные тканевые покрытия, так как они могут закрывать вентиляционные отверстия, а также беговая дорожка может стать неустойчивой. Беговая дорожка является специализированным оборудованием, поэтому ни в коем случае не переоборудуйте ее для других целей.

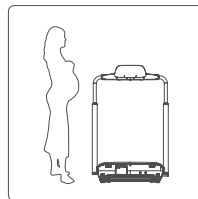

⚠ Не допускайте детей и беременных женщин к беговой дорожке, когда она включена.

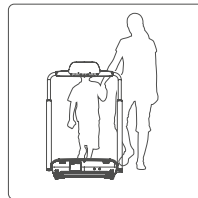

⚠ Дети могут заниматься на беговой дорожке под присмотром взрослых.

2. Меры предосторожности

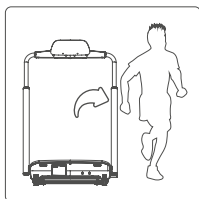

⚠ Если вы чувствуете опасность во время занятий, возьмитесь за оба поручня, чтобы быстро спрыгнуть с беговой дорожки на пол.

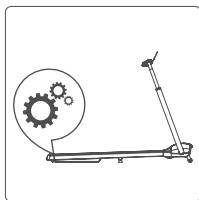

⚠ Во избежание несчастного случая не вставайте на заднюю часть беговой дорожки.

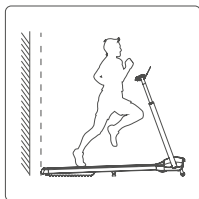

⚠ Необходимо оставить 2 * 1 метр свободного пространства за беговой дорожкой.

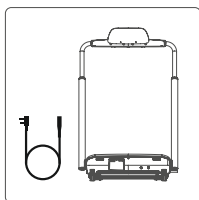

⚠ После завершения тренировки, отключите сетевой шнур от сети, и не используйте его с другими устройствами.

Подсказки:

1. Начинающим следует ознакомиться с функциями кнопок перед использованием беговой дорожки.
2. Чтобы не упасть с беговой дорожки, в начале тренировки вставайте на противоскользящую пластиковую платформу с обеих сторон от ленты. Не стойте на ленте во время запуска дорожки.
3. Перед началом занятий наденьте спортивный костюм. Не надевайте джинсы и кожаную обувь.
4. Не играйте с другими людьми во время использования беговой дорожки. Во время занятий строго запрещается спрыгивать с беговой дорожки.

3. Параметры и компоненты

Параметры

Модель изделия	Smart Run
Габариты в разложенном виде (Д*Ш*В)	1490*770*1182 мм мм
Скорость	1-12 км/ч
Номинальное напряжение	220 В~
Номинальная частота	50 Гц
Номинальная мощность	560 Вт
Площадь бегового полотна	42*120 см
Дисплей	ЖК
Вес-брутто	44 КГ
Вес-нетто	36 КГ
Максимальный вес пользователя	100 кг
Размер упаковки	1570*830*230 мм
Категория и уровень	НВ
Безопасность	1. Автомат на консоли 2. Предохранитель от токовой перегрузки на внутренней панели

Мы оставляем за собой право усовершенствовать или изменять вид и параметры данного изделия без уведомления. Отнеситесь к этому с пониманием.

Перечень компонентов

№	Наименование	Кол-во	Замечания
1	Тренажер (основание, основная рама и электрическая консоль)	1 шт.	
2	Упаковка с запчастями	1 упаковка	Ключ безопасности 1 шт. Шестигранный ключ 1 шт. Силиконовая смазка 1 бутылка Руководство пользователя 1 шт. Сетевой кабель 1 шт. Подставка для телефона 1 шт.

4. Инструкция по установке

1. Откройте упаковку, вытащите беговую дорожку и упаковку с запчастями (в том числе сетевой кабель, ключ безопасности и руководство пользователя).

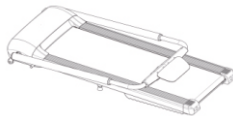

2. Как разложить беговую дорожку?

2.1 Поднимите поручни и потяните их, пока они не зафиксируются в вертикальном положении.

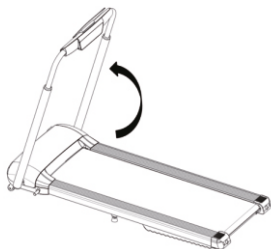

3. Как сложить беговую дорожку?

3.1 Нажмите на педаль снизу с левой стороны, как показано на рисунке ниже, и толкните поручни таким образом, чтобы они начали складываться. Опустите их в горизонтальное положение.

Примечание: Если педаль заедает, потяните поручни взад и вперед и попытайтесь их сложить. Это является нормой и связано с работой фиксирующего механизма.

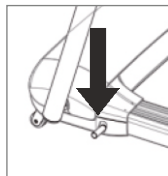
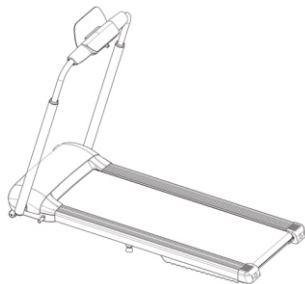

4. Инструкция по установке

3.2 Если требуется хранить беговую дорожку в вертикальном положении, удерживайте поперечную трубку, как показано на рисунке 1, и поднимите основание беговой дорожки, прислонив его к стене.

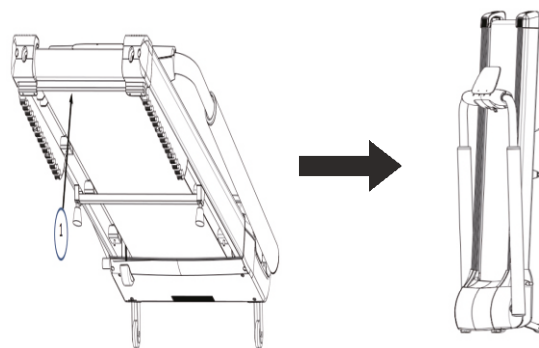

4. Ножки посередине основания регулируются. Они предназначены для обеспечения устойчивости беговой дорожки на разных поверхностях. После завершения регулировки прочно затяните гайку над каждой ножкой.

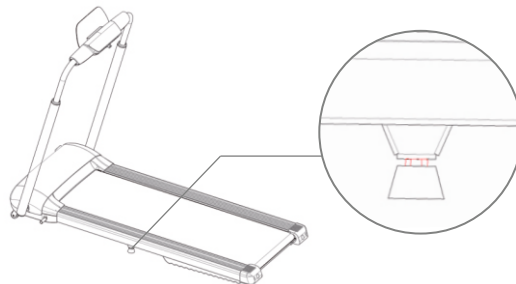

Если вы занимаетесь на беговой дорожке первый раз, прочитайте информацию ниже:

Подготовка

Перед началом занятий рекомендуется проверить состояние вашего здоровья, чтобы разработать план тренировок на его основании. Рекомендуется проконсультироваться с врачом или другим специалистом, чтобы тренировки приносили максимальный результат.

Перед первым использованием беговой дорожки рассмотрите ее и запомните основные функции кнопок, например: старт, стоп, настройка скорости и т.д. После ознакомления с основными функциями можно приступить к тренировке. Встаньте на пластиковую платформу для ног с противоскользящим покрытием с двух сторон от ленты и возьмитесь за поручни обеими руками. Затем запустите беговую дорожку и выполните настройку скорости в диапазоне 1,6–3,2 км/ч (низкая скорость). Держите спину прямо и смотрите вперед. Аккуратно встаньте на ленту, расслабьтесь и двигайтесь с заданной скоростью. Когда вы почувствуете себя уверенно, вы можете начать медленно увеличивать скорость до 3–5 км/ч. Занимайтесь с этой скоростью в течение примерно 10 минут, затем уменьшайте скорость беговой дорожки до полной остановки. На первых тренировках не стоит заниматься с очень большой скоростью, чтобы не упасть с беговой дорожки.

Тренировки

Пройдите 1 км с фиксированной скоростью. Запишите, сколько потребовалось времени. Это может занять порядка 15–25 минут. При скорости 4,8 км/ч вы пройдете расстояние 1 км примерно за 12 минут. Когда вы будете легко справляться с этим заданием, можно постепенно начать увеличивать скорость. Продолжайте ходьбу в течение 30 минут. Этого достаточно для тренировки. Перед началом занятий наберитесь терпения. Такая тренировка будет полезной в любом возрасте.

Частота занятий

Ваша цель – заниматься 3–5 раз в неделю по 15–60 минут. Желательно составить расписание занятий на основании вашей физической подготовки, а не заниматься, руководствуясь только желанием. Вы можете увеличивать или уменьшать интенсивность тренировки посредством изменения значений скорости и времени тренировки.

Время тренировки

Короткая тренировка: тренировка в течение 15–20 минут – хороший способ сэкономить время. Выполните разминку в течение 5 минут со скоростью 4–4,8 км/ч, затем увеличивайте скорость с шагом 0,3 км/ч каждую минуту до тех пор, пока скорость будет являться для вас комфортной. Продолжайте заниматься в течение 45 минут. Вам точно понравится такая тренировка.

Информация выше приведена только для того, чтобы дать вам общее представление о тренировке. Проконсультируйтесь со специалистом, чтобы узнать о способах тренировки подробнее.

Одежда

Вам понадобится только пара хорошей обуви. Рекомендуется надевать кроссовки или другую легкую спортивную обувь. Обязательно проверьте, не прилипло ли что-нибудь к подошвам, чтобы эти предметы не попали в движущиеся части тренажера во время занятий. Это может привести к повреждению бегового полотна и ленты. Одежда должна быть удобной и подходящей для занятий спортом. Рекомендуется надевать дышащий спортивный костюм из хлопка.

Упражнения на растяжку

Не важно, с какой скоростью вы занимаетесь на беговой дорожке, желательно сначала выполнить несколько упражнений на растяжку. Разогретые мышцы легче тянутся, поэтому уделите 5–10 минут разминке. Затем выполните приведенные ниже упражнения на растяжку. Выполняйте каждое упражнение по 5 подходов. Растягивайте мышцы каждой ноги, по крайней мере, по 10 секунд. После тренировки выполните эти упражнения еще раз.

1. Наклоны

Слегка согните ноги в коленях и медленно наклонитесь вперед. Расслабьте поясницу и плечи и дотроньтесь руками до пальцев ног (см. Рисунок 1). Оставайтесь в таком положении в течение 10–15 секунд. Затем вернитесь в исходное положение. Повторите упражнение 3 раза.

2. Растяжка сухожилий ступни

Сядьте на чистый мат, вытяните одну ногу вперед и согните другую ногу, притянув ступню к внутренней стороне бедра вытянутой ноги. Дотроньтесь рукой до пальцев вытянутой ноги (см. Рисунок 2). Оставайтесь в таком положении в течение 10–15 секунд. Затем вернитесь в исходное положение. Повторите упражнение по 3 раза для каждой ноги.

3. Растяжка ахилловых сухожилий и сухожилий ступни

Обопритесь руками о стену и поставьте одну ногу впереди другой. Прижмитесь руками к стене, и выпрямите заднюю ногу, прижав пятку к полу (см. Рисунок 3). Оставайтесь в таком положении в течение 10–15 секунд. Затем вернитесь в исходное положение. Повторите упражнение по 3 раза для каждой ноги.

4. Растяжка четырехглавых мышц

Обопритесь левой рукой о стену или стол, чтобы сохранить равновесие. Правой рукой возьмитесь за правую лодыжку. Медленно потяните пятку к ягодицам, пока не почувствуете напряжение передних мышц бедра (см. Рисунок 4). Оставайтесь в таком положении в течение 10–15 секунд. Затем вернитесь в исходное положение. Повторите упражнение по 3 раза для каждой ноги.

5. Растяжка мышц внутренней части бедра

Примите положение сидя. Поставьте ступни друг напротив друга, а колени разведите в стороны. Возьмите ступни руками и потяните их в сторону паха. Оставайтесь в таком положении в течение 10–15 секунд. Затем вернитесь в исходное положение. Повторите упражнение по 3 раза.

Меры предосторожности при выполнении упражнений

Перед началом занятий проконсультируйтесь со специалистом, который сможет дать некоторые рекомендации в отношении частоты, интенсивности и продолжительности тренировок, в зависимости от вашего возраста и физической подготовки. Если во время тренировки вы почувствовали тяжесть или боль в груди, нерегулярный сердечный ритм, затруднение дыхания, головокружение или у вас возникли другие неприятные ощущения, немедленно прекратите тренировку. Проконсультируйтесь с врачом перед возобновлением тренировок.

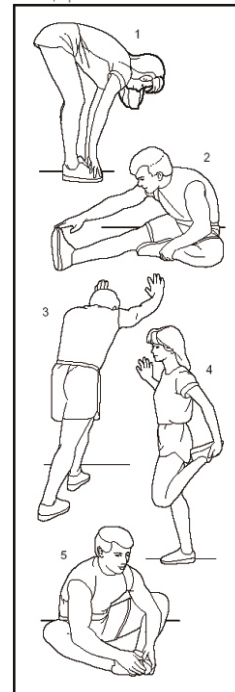

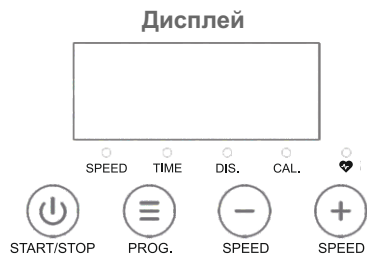
**Функции кнопок**

1. «START/STOP» («СТАРТ/СТОП»): Нажмите на кнопку, чтобы запустить беговую дорожку
2. «PROG» («ПРОГРАММА»): Выберите один из режимов тренировки (Режим обратного отсчета времени, Режим обратного отсчета расстояния, Режим обратного отсчета калорий), Или одну из 3 встроенных программ тренировки (P1, P2, P3), когда беговая дорожка находится в спящем режиме.
- Во время тренировки вы можете переключаться между значениями скорости/времени/расстояния/калорий и частоты пульса.
Примечание: Частоту пульса можно измерять и просматривать только, когда ваши ладони находятся на датчиках пульсометра.
3. «+». Увеличение выбранного значения – значения скорости, времени, расстояния и калорий.
4. «-». Уменьшение выбранного значения – значения скорости, времени, расстояния и калорий.

Режим**1. Режим обратного отсчета времени**

- 1.1 Нажмите на кнопку «PROG» один раз, чтобы выбрать режим обратного отсчета времени, когда беговая дорожка находится в спящем режиме. На дисплее загорится индикатор времени со значением «30:00». Используйте кнопки «+» или «-», чтобы установить значение времени от 5:00 (минимум) до 99:00 (максимум).
- 1.2 После завершения настройки беговая дорожка запустится с минимальной скоростью. Используйте кнопки «+» или «-», чтобы установить значение скорости. Текущие значения скорости/времени/расстояния/калорий будут отображаться на дисплее. Между ними можно переключаться, используя кнопку переключения. Беговая дорожка остановится, когда значение времени достигнет «0:00».

2. Режим обратного отсчета расстояния

- 2.1 Нажмите на кнопку «PROG» два раза, чтобы выбрать режим обратного отсчета расстояния, когда беговая дорожка находится в спящем режиме. На дисплее загорится индикатор расстояния со значением «5,0». Используйте кнопки «+» или «-», чтобы установить значение расстояния от 0,5 км (минимум) до 99 км (максимум).

3. Режим обратного отсчета калорий

- 3.1 Нажмите на кнопку «PROG» три раза, чтобы выбрать режим обратного отсчета калорий, когда беговая дорожка находится в спящем режиме. На дисплее загорится индикатор калорий со значением «100». Используйте кнопки увеличения/уменьшения значения, чтобы установить значение калорий в диапазоне от 20 ккал (минимум) до 990 ккал (максимум).
- 3.2 После завершения настройки беговая дорожка запустится с минимальной скоростью. Используйте кнопки «+» или «-», чтобы установить значение скорости. Текущие значения скорости/времени/расстояния/калорий будут отображаться на дисплее. Между ними можно переключаться, используя кнопку переключения. Беговая дорожка остановится, когда значение времени достигнет «0:00».

4. Встроенная программа P1

- 4.1 Нажмите на кнопку «PROG» четыре раза, чтобы выбрать программу «Ходьба» P1, когда беговая дорожка находится в спящем режиме. Используйте кнопки «+» или «-», чтобы установить значение времени. Через 3 секунды на дисплее отобразится мигающее значение «30:00». Используйте кнопки «+» или «-», чтобы установить значение времени. Беговая дорожка запустится после завершения настройки. В секции дисплея «Время» отображается обратный отсчет времени, в секции дисплея «Расстояние» – пройденное расстояние, в секции дисплея «Калории» – количество сожженных калорий, в секции дисплея «Скорость» – скорость для каждого сегмента тренировки. Программа тренировки состоит из 10 сегментов. Вы можете устанавливать значение скорости для каждого из сегментов, при этом значение времени остается фиксированным.

Сегмент	1	2	3	4	5	6	7	8	9	10
Скорость										
км/ч	2	1	4	4	2	4	4	3	2	1

5. Встроенная программа P2

- 5.1 Нажмите на кнопку «PROG» пять раз, чтобы выбрать программу «Бег на месте» P2, когда беговая дорожка находится в спящем режиме. Используйте кнопки «+» или «-», чтобы установить значение времени. Через 3 секунды на дисплее отобразится мигающее значение «30:00». Используйте кнопки «+» или «-», чтобы установить значение времени. Беговая дорожка запустится после завершения настройки. В секции дисплея «Время» отображается обратный отсчет времени, в секции дисплея «Расстояние» – пройденное расстояние, в секции дисплея «Калории» – количество сожженных калорий, в секции дисплея «Скорость» – скорость для каждого сегмента тренировки. Программа тренировки состоит из 10 сегментов. Вы можете устанавливать значение скорости для каждого из сегментов, при этом значение времени остается фиксированным.

5.2 Беговая дорожка остановится, когда значение времени достигнет «0:00».

Сегмент	1	2	3	4	5	6	7	8	9	10
Скорость										
км/ч	3	4	6	4	6	6	6	4	6	1

6. Встроенная программа P3

6.1 Нажмите на кнопку «PROG» шесть раз, чтобы выбрать программу «Бег» P3, когда беговая дорожка находится в спящем режиме.

Используйте кнопки «+» или «-», чтобы установить значение времени. Через 3 секунды на дисплее отобразится мигающее значение «30:00».

Используйте кнопки «+» или «-», чтобы установить значение времени.

Беговая дорожка запустится после завершения настройки.

В секции дисплея «Время» отображается обратный отсчет времени, в секции дисплея «Расстояние» – пройденное расстояние, в секции дисплея «Калории» – количество сожженных калорий, в секции дисплея «Скорость» – скорость для каждого сегмента тренировки.

Программа тренировки состоит из 10 сегментов.

Вы можете устанавливать значение скорости для каждого из сегментов, при этом значение времени остается фиксированным.

6.2 Беговая дорожка остановится, когда значение времени достигнет «0:00».

Сегмент \ Скорость	1	2	3	4	5	6	7	8	9	10
км/ч	5	4	8	8	6	8	6	8	4	1

Фотоэлектронный пульсометр

Положите ладонь на датчик слева от дисплея, когда беговая дорожка находится в спящем режиме или во время ее работы.

На дисплее автоматически начнет отображаться частота вашего пульса.

Примечание:

На показания пульсометра может влиять положение вашей руки.

Показания частоты пульса можно использовать только в целях тренировки.

Они не предназначены для использования в медицинских целях.

Чтобы ознакомиться с функциями пульсометра подробнее, см. приложение.

7. Информация об ошибках контрольного устройства и способы устранения неисправностей

1. Код: Ег 1: Отсутствует ключ безопасности

1.1 Проверьте, установлен ли ключ безопасности

1.2 Проверьте положение ключа безопасности: он может быть вставлен не до конца или выпасть

1.3 Проверьте или замените ключ безопасности

1.4 Проверьте или замените консоль

1.5 Проверьте или замените плату контроллера

2. Код: Ег 7: Неисправность двигателя

2.1 Проверьте подключение кабеля двигателя

2.2 Проверьте или замените двигатель

2.3 Проверьте или замените контроллер

3. Код: Ег 8: Сигнал отсутствует

3.1 Проверьте состояние соединительного кабеля

3.2 Проверьте или замените консоль

3.3 Проверьте или замените контроллер

4. Код: Ег 9: Сработала защита от перегрузки по току

4.1 Проверьте на предмет перегрузки по току

4.2 Проверьте движущиеся части на предмет заклинивания

4.3 Проверьте, достаточно ли смазки. При недостатке смазки трение между беговым полотном и лентой возрастает

4.4 Проверьте беговое полотно на предмет износа

4.5 Проверьте ленту на предмет износа

4.6 Проверьте двигатель на предмет короткого замыкания

4.7 Проверьте или замените контроллер

4.8 Проверьте или замените двигатель

5. Код: Ег 10: Сработала защита от перегрузки по напряжению

5.1 Удостоверьтесь, что в сети нормальное напряжение: 220-240 В переменного тока

5.2 Проверьте или замените контроллер

5.3 Проверьте или замените двигатель

6. Код: Ег 11: Сработала защита от перегрузки по току

6.1 Проверьте на предмет перегрузки по току

6.2 Проверьте движущиеся части на предмет заклинивания

6.3 Проверьте, достаточно ли смазки. При недостатке смазки трение между беговым полотном и лентой возрастает

6.4 Проверьте беговое полотно на предмет износа

6.5 Проверьте ленту на предмет износа

6.6 Проверьте двигатель на предмет короткого замыкания

6.7 Проверьте или замените контроллер

6.8 Проверьте или замените двигатель

7. Код: Er 12: Короткое замыкание двигателя

7.1 Проверьте контроллер на предмет наличия инородных предметов на выходе, которые вызывают короткое замыкание

7.2 Проверьте или замените двигатель

8. Некоторые или все кнопки не работают

8.1 Снимите верхний кожух измерительного устройства и проверьте работу кнопок

8.2 Проверьте или замените плату измерительного устройства

8.3 Отключите питание, заново включите беговую дорожку и проверьте работу кнопок

9. Не работает дисплей

9.1 Удостоверьтесь, что в сети нормальное напряжение: 220-240 В переменного тока

9.2 Проверьте, включен ли выключатель

9.3 Проверьте предохранитель на вилке сетевого кабеля. Если он поврежден, замените его.

9.4 Проверьте контроллер и ЖК-дисплей

9.5 Проверьте все соединительные кабели

9.6 Проверьте или замените плату измерительного устройства

9.7 Проверьте или замените плату контроллера, расположенную возле двигателя

1. Рекомендации по техническому обслуживанию

ВНИМАНИЕ: Перед проведением технического обслуживания или очистки удостоверьтесь, что беговая дорожка выключена из сети.

Очистка: Проведение тщательной очистки существенно продлевает срок службы изделия.

Регулярно протирайте пыль со всех частей беговой дорожки. Необходимо выполнять очистку выступающих частей с обеих сторон от ленты. Это позволит уменьшить скопление пыли под лентой. Перед началом тренировки удостоверьтесь, что ваша обувь чистая. Это предотвратит попадание грязи в движущиеся части беговой дорожки, что позволит избежать повреждения бегового полотна и ленты. Протирайте поверхность ленты влажной тканью с мылом. Следите за тем, чтобы не пролить воду на электрические компоненты или под ленту.

ВНИМАНИЕ: Перед проведением технического обслуживания или очистки удостоверьтесь, что беговая дорожка выключена из сети.

Необходимо производить очистку двигателя и наносить силиконовую смазку, по крайней мере, раз в год.

Между беговым полотном и лентой беговой дорожки нанесена силиконовая смазка. Необходимо регулярно наносить силиконовую смазку между беговым полотном и лентой, так как трение, возникающее между лентой и беговым полотном, существенно снижает срок службы изделия и ухудшает его работу. Рекомендуется регулярно проверять состояние бегового полотна. Если оно повреждено, обратитесь в службу поддержки клиентов.

Рекомендуется наносить силиконовую смазку между беговым полотном и лентой по следующему графику:

Редкое использование (менее 3-5 часов в неделю): наносите смазку раз в 6 месяцев

Среднее использование (3-5 часов в неделю): наносите смазку раз в 3 месяца

Частое использование (более 5 часов в неделю): наносите смазку каждые 1,5 месяца.

Рекомендуется приобретать силиконовую смазку у местного дистрибьютора или непосредственно в нашей компании.

2. Инструкции по техническому обслуживанию

Чтобы продлить срок службы беговой дорожки, рекомендуется выключать ее из сети каждые 2 часа, и продолжать использование после перерыва 10 минут.

Если лента натянута слишком свободно, она может замедляться при использовании; если лента натянута слишком сильно, это может ухудшать работу двигателя и приводить к истиранию роликов и ленты. Вы можете проверить правильность натяжения ленты, приподняв ее с двух сторон руками. В нормальном расстоянии между лентой и беговым полотном должно составлять 50-75 мм.

2.1 Смазка бегового полотна

Выше упоминалось, что необходимо регулярно наносить силиконовую смазку на беговое полотно. Не наносите слишком много смазки – от этого ее эффективность не повышается. Помните: правильное нанесение смазки существенно влияет на увеличение срока службы беговой дорожки.

2.2 Как определить, стоит ли наносить смазку

Поднимите ленту и потяните ее на себя как можно сильнее, чтобы дотянуться до середины нижней части ленты. Если вы ощущаете, что на ленте есть смазка (лента слегка влажная), значит смазку наносить пока рано. Если беговое полотно сухое и вы не чувствуете смазку, пора ее нанести.

3. Процедура нанесения смазки на беговое полотно:

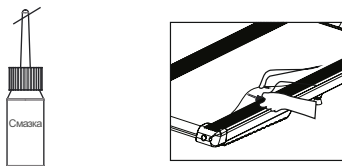

Примечание: Срез 5

а) Как показано на рисунке, срежьте кончик бутылки с силиконовой смазкой, снимите длинную насадку, отклейте бумагу с отверстия бутылки, затем установите насадку на место. Чтобы смазку было удобнее наносить, не срезайте слишком длинный кончик. Достаточно срезать 5 мм или даже меньше – главное, чтобы образовалось отверстие, достаточное для нанесения смазки.

б) Остановите беговую дорожку. Слегка надавите на бутылку со смазкой, чтобы залить смазку в трубку для смазки. Запустите беговую дорожку со скоростью 1 км/ч, чтобы смазка равномерно распределилась по ленте. Слегка прижмите ленту по центру и удерживайте в течение нескольких минут, чтобы смазка полностью распределилась по ленте.

2.2 Регулировка натяжения ленты

Натяжение ленты регулируется дважды – после сборки и перед доставкой. Тем не менее, после использования в течение некоторого времени натяжение ленты может ослабнуть. Например, лента может начать останавливаться или замедляться при ходьбе. В этом случае отрегулируйте уровень натяжения ленты, повернув левый и правый регулировочные болты в направлении по часовой стрелке на пол оборота (чтобы натянуть ленту сильнее, поворачивайте болты в направлении против часовой стрелки). Если лента натянута слишком свободно, она может замедляться при использовании; если лента натянута слишком сильно, это тоже неправильно, так как это увеличивает нагрузку на двигатель и может привести к повреждению двигателя, ленты, роликов и др.

2.3 Регулировка положения ленты

1. Установите беговую дорожку на ровную поверхность.
2. Запустите беговую дорожку со скоростью 3,5 км/ч.
3. Если лента смещается влево, поверните левый регулировочный болт на 1/2 оборота в направлении по часовой стрелке, затем поверните правый регулировочный болт на 1/2 оборота в направлении против часовой стрелки.
4. Если лента смещается вправо, поверните правый регулировочный болт на 1/2 оборота в направлении по часовой стрелке, затем поверните левый регулировочный болт на 1/2 оборота в направлении против часовой стрелки.

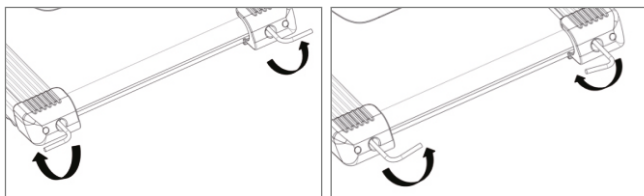

Если лента смещается влево, поверните регулировочный болт в направлении, показанном на рисунке.

Если лента смещается вправо, поверните регулировочный болт в направлении, показанном на рисунке.

2.4 Регулировка ремня привода

Ремень привода регулируется перед доставкой. Тем не менее, после использования в течение некоторого времени лента может начать замедляться при ходьбе, и пользователь может сам отрегулировать ремень привода.

Процедура регулировки (показана на рисунке справа):

- ① Поверните регулировочный болт в направлении по часовой стрелке при помощи гаечного ключа.
- ② Диапазон регулировки: если движение ремня не замедляется при наличии нагрузки – это норма.

Примечание: очищайте пазы ремня и шкива от пыли

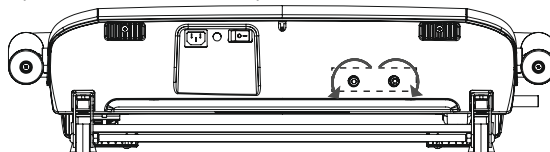

Вы можете обратиться к местному дистрибьютору для выполнения сервисного обслуживания.

Информация о гарантии

При возникновении неисправностей изделий OVICX в течение гарантийного срока ремонт и запчасти предоставляются бесплатно.

Гарантия входит в стоимость изделия и покрывает издержки на ремонт и запчасти.

Важная информация

Гарантия на каждое изделие действительна только в случае предъявления дистрибьютору.

В течение гарантийного срока запчасти предоставляются бесплатно.

Гарантия может не предоставляться в одной из следующих ситуаций:

Повреждение возникло в результате неправильной установки, эксплуатации или замены деталей пользователем;

Повреждение возникло в результате самостоятельной разборки и ремонта пользователем;

Отсутствие счета или гарантии;

Повреждение возникло в результате коммерческого использования.

Обратитесь к местному дистрибьютору для выполнения гарантийного ремонта.